

Inteligentný stojanový ventilátor Mi Smart Standing Fan 1C – návod na použitie

Bezpečnostné pokyny

Pred použitím výrobku si pozorne prečítajte tento návod a odložte si ho pre prípad potreby v budúcnosti.

Bezpečnostné pokyny

Inštalácia

- ⚠ Presvedčte sa, či je ventilátor namontovaný podľa pokynov. Inak hrozí riziko zásahu elektrickým prúdom, vzniku požiaru, osobných zranení či iných škôd.
- ⚠ Ventilátor k elektrickej zástrčke pripájajte až po jeho úplnom zmontovaní.

Manipulácia s ventilátorom

- ⚠ Pred premiestňovaním ventilátor vypnite a odpojte zo siete.
- ⚠ Pevne pritom držte stojan ventilátora, aby sa predišlo jeho pádu a následným zraneniam.

Používanie ventilátora

- ⚠ Ak začne ventilátor vydávať nezvyčajné zvuky, uvoľňovať nepríjemný zápach, prehrievať sa alebo sa bude otáčať nepravidelne, okamžite ho prestaňte používať.
- ⚠ Počas prevádzky sa o ventilátor neopierajte, ani ho nenakláňajte.
- ⚠ Netlačte opakovane na hlavu ventilátora, inak by mohlo dôjsť k poškodeniu vnútorného mechanizmu.

Napájací kábel

Pred opravou alebo presúvaním ventilátora odpojte napájací kábel.

- ⚠ Ventilátor vždy odpájajte potiahnutím za zásuvku, nie za kábel.
- ⚠ Keď je napájací kábel poškodený, treba ho nahradiť originálnym napájacím káblom, ktorý si zakúpite u výrobcu alebo v servisnom stredisku.

Varovania

Nevhodné použitie môže viesť k zásahu elektrickým prúdom, vzniku požiaru, osobným zraneniam alebo iným škodám.

- ⊖ Tento spotrebič môžu používať deti od 8 rokov a osoby so zníženými fyzickými, vnemovými alebo duševnými schopnosťami alebo nedostatkom skúseností a vedomostí len v prípade, že im boli poskytnuté usmernenia alebo dohľad pri používaní spotrebiča a že porozumeli hroziacim rizikám. Deti sa so spotrebičom nesmú hrať. Čistenie a údržbu používateľom nesmú vykonávať deti bez dozoru. (Pre európske krajiny alebo oblasti)
- ⊖ Spotrebič nie je určený na použitie osobami (vrátane detí) so zníženými fyzickými, vnemovými alebo duševnými schopnosťami alebo nedostatkom skúseností a vedomostí okrem prípadov, kedy im boli poskytnuté usmernenia a dohľad pri používaní spotrebiča zo strany osoby zodpovednej za ich bezpečnosť. V prípade detí je potrebný dozor, ktorý zaistí, že sa nebudú so spotrebičom hrať. (Pre mimoeurópske krajiny alebo oblasti)
- ⊖ Po zmontovaní je dôrazne zakázané z akéhokoľvek dôvodu demontovať kryty.
- ⊖ V prípade detí je potrebný dozor, ktorý zaistí, že sa nebudú so spotrebičom hrať.
- ⊖ Ak je napájací kábel poškodený, v záujme predchádzania nebezpečenstvu ho musí výrobca, servisný zástupca alebo podobne kvalifikovaná osoba vymeniť.

Bezpečnostné pokyny







Pred použitím výrobku si pozorne prečítajte tento návod a odložte si ho pre prípad potreby v budúcnosti.

Varovania

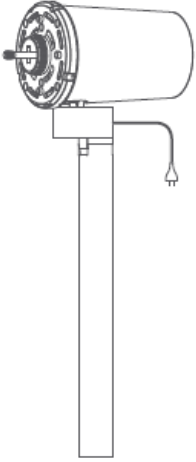
Nevhodné použitie môže viesť k zásahu elektrickým prúdom, vzniku požiaru, osobným zraneniam alebo iným škodám.

- ⊗ Ventilátor nepoužívajte na miestach, kde by mohol jednoducho spadnúť, prípadne tam, kde sa v blízkosti nachádzajú iné nestabilné predmety.
- ⊗ Tento ventilátor nepoužívajte v horúcich ani vlhkých prostrediach, akým je napríklad kúpeľňa.
- ⊗ Tento ventilátor nepoužívajte, ak je jeho napájací kábel poškodený, prípadne ak je uvoľnená zástrčka.
- ⊗ Tento ventilátor nepoužívajte, ak nemá namontovanú prednú mriežku, prípadne ak je zadná mriežka voľná alebo odpadla.
- ⊗ Nedovoľte, aby ventilátor používali deti alebo dospelí, ktorí na jeho prevádzku nemajú schopnosti.
- ⊗ Tento ventilátor nerozoberajte ani neopravujte.
- ⊗ Napájací kábel priveľmi neohýbajte, nezaťažujte ani neskrúcajte. Predídete tým riziku, že dôjde k odkrytiu alebo prasknutiu jeho žíl.
- ⊗ Prsty ani iné predmety nevkladajte počas prevádzky ventilátora do prednej mriežky, zadnej mriežky ani do oblasti lopatiek.
- ⊗ Dbajte na to, aby sa do oblasti ventilátora nedostali vaše vlasy ani tkaniny, ktoré by sa doň mohli zachytiť.
- ⊗ Nepoužívajte nevhodné elektrické zásuvky.
- ⊗ Priložený napájací kábel nepoužívajte s inými zariadeniami.

Obsah balenia

 <p>1 Motor a horná časť stojana s napájacím káblom</p>	 <p>2 Zostava ventilátora (predná mriežka, lopatková zostava ventilátora, zadná mriežka)</p>	 <p>3 Spodná časť stojana</p>	 <p>4 Základňa</p>	 <p>5 Upínací prvok zostavy ventilátorových lopatiek</p>	 <p>6 Upínací prvok zadnej mriežky</p>
		 <p>7 Imbusový kľúč</p>	 <p>8 Základňová skrutka (1 ks)</p>	 <p>9 Skrutka ventilátorovej mriežky (1 ks)</p>	 <p>10 Návod na použitie</p>

Poznámka: Ilustrácie výrobku, príslušenstvo a používateľské rozhranie v tomto návode na použitie slúžia len na referenčné účely. V dôsledku vylepšovania sa výrobok a jeho funkcie môžu líšiť.

Prehľad

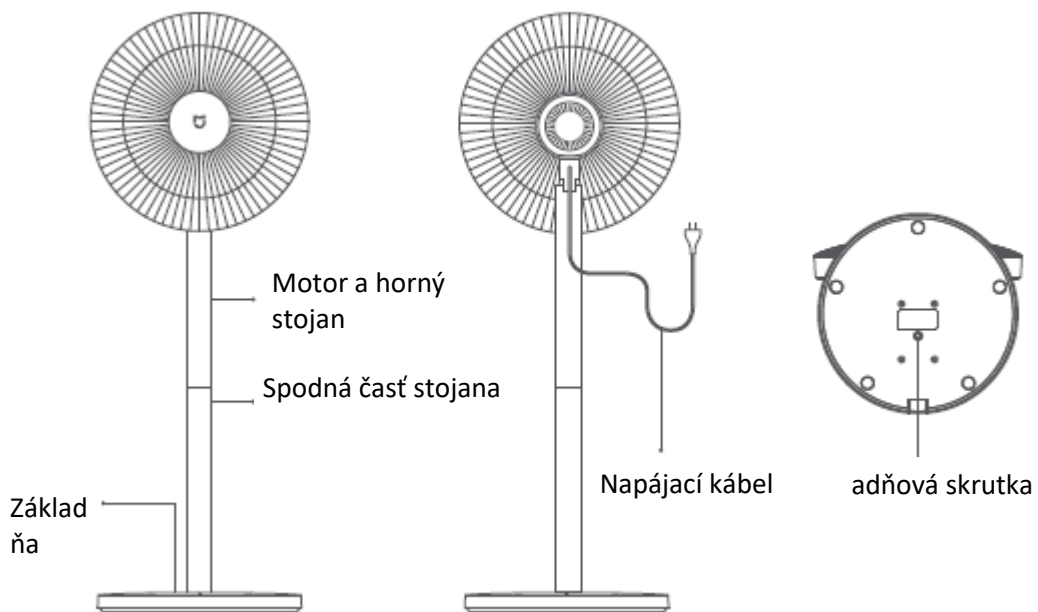
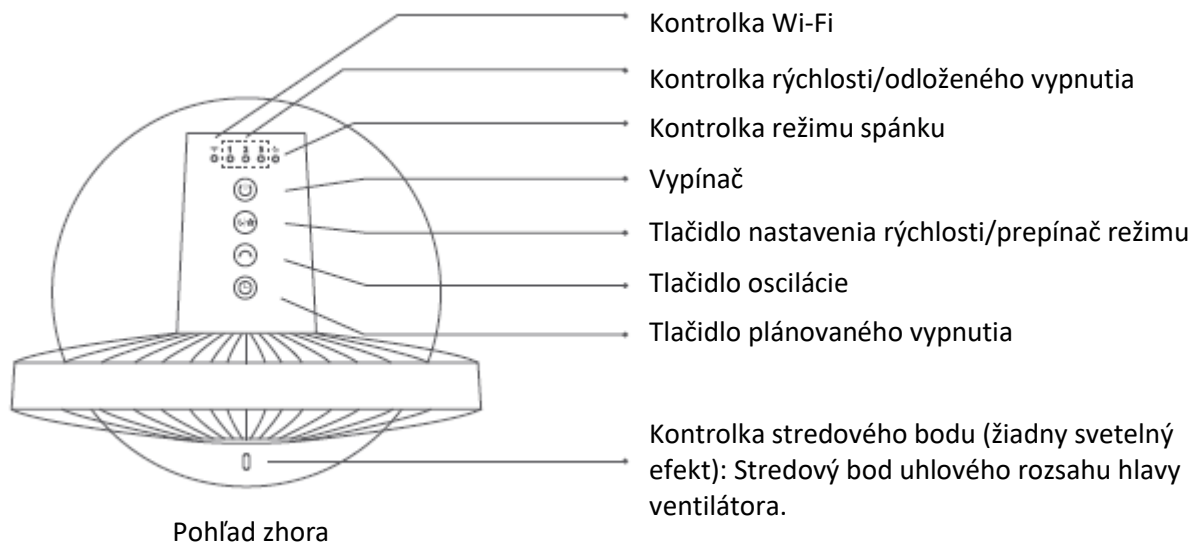

Montážne pokyny

Krok 1: Montáž základne

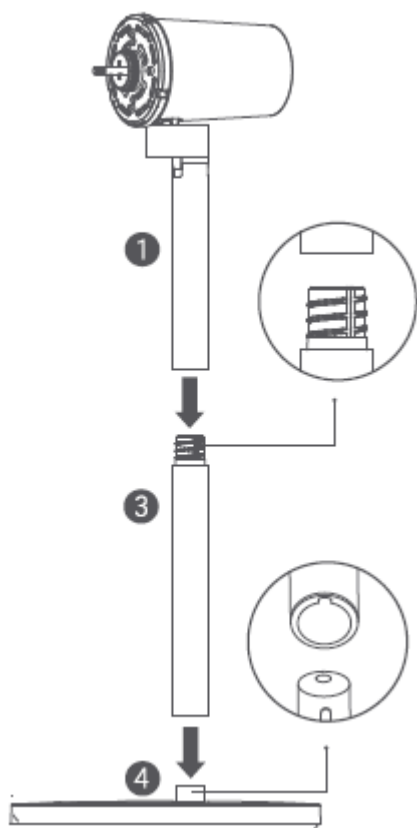

1 (1). Režim stojanového ventilátora: Pripojte spodnú časť stojana (3) k hornej časti stojana (1), potom vložte (3) do základne (4) tak, ako je znázornené na obrázku.

1 (2). Režim stolového ventilátora: Hornú časť stojana (1) vložte priamo do základne (4).

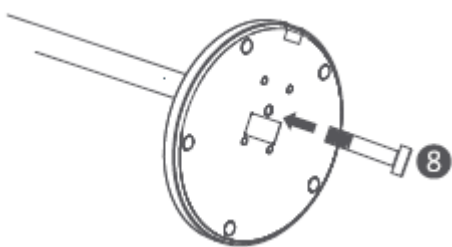

2. Zasuňte základňovú skrutku (8) do otvoru v spodnej časti základne.

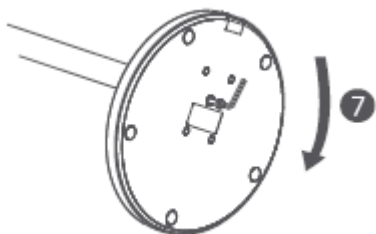

3. Pribalený imbusový kľúč (7) použite na otáčanie základňovej skrutky (8) v smere hodinových ručičiek, čím stojan upevníte k základni.

Montážne pokyny

Krok 2: Otvorenie zostavy ventilátora

Podľa nižšie uvedených obrázkov rozoberte zostavu ventilátora (2): (1) Prednou mriežkou otáčajte proti smeru hodinových ručičiek, kým sa mriežky úplne uvoľnia. (2) Následne zložte prednú mriežku (11) zo zadnej mriežky (13) a vyberte zostavu ventilátorových lopatiek (12).

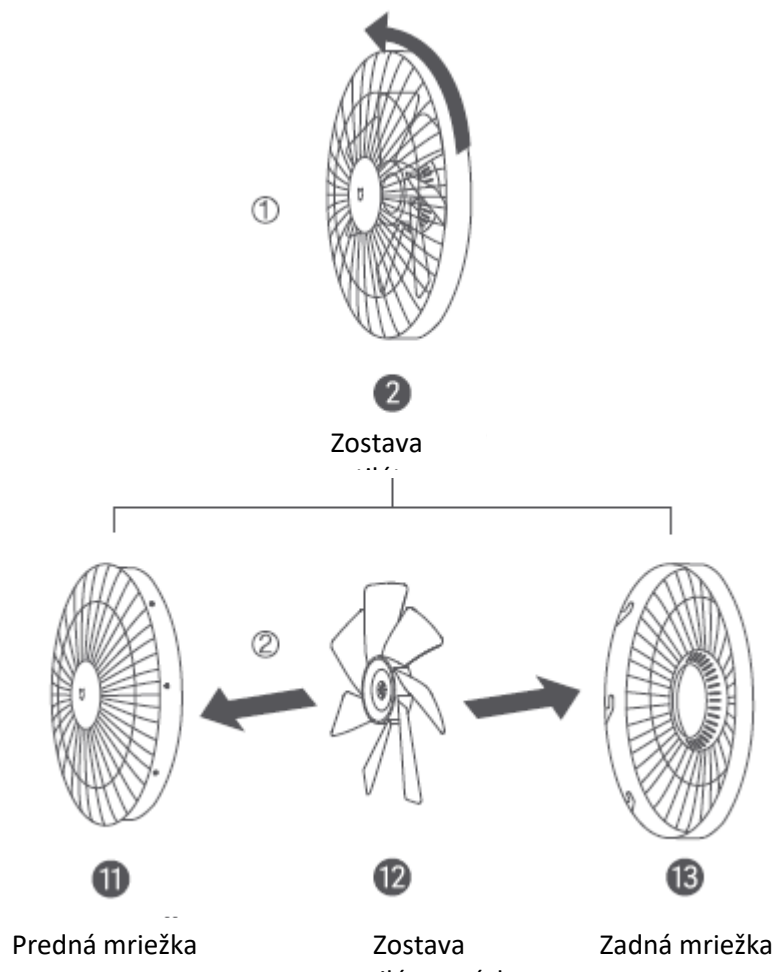

Krok 3: Montáž zadnej mriežky

Presvedčte sa, že „↑“ ukazuje pri montáži zadnej mriežky (13) na motor smerom nahor. Následne otočte upínací prvok (6) zadnej mriežky v smere hodinových ručičiek, čím zadnú mriežku upevníte k motoru.

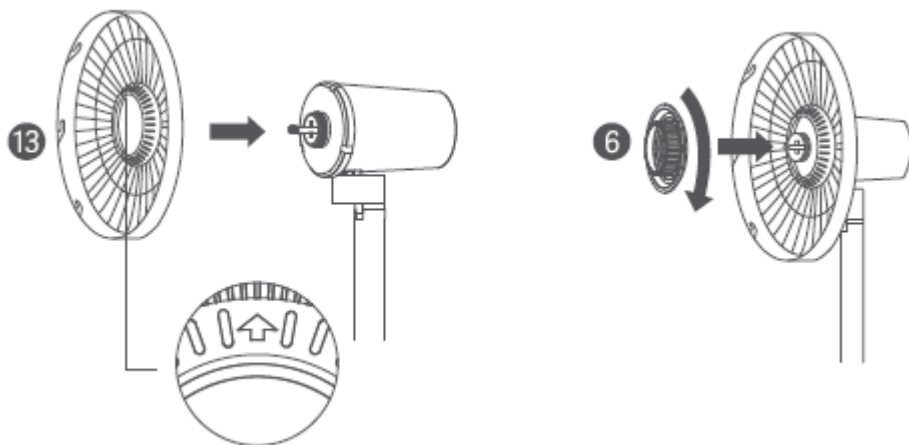

Krok 4: Montáž zostavy ventilátorových lopatiek

Zarovnajzte stredový otvor zostavy ventilátorových lopatiek (12) s hriadeľom motora a vložte ju do hriadeľa. Potom na hriadeľ motora založte upínací prstenec (5) zostavy ventilátorových lopatiek. Otočte prstencom proti smeru hodinových ručičiek, čím zostavu ventilátorových lopatiek upevníte k hriadeľu motora.

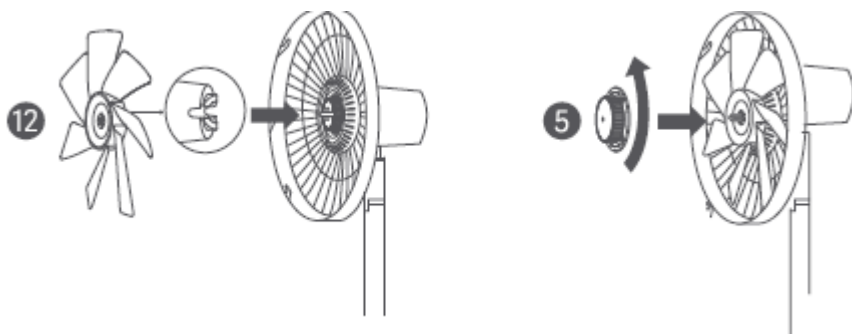

Montážne pokyny

Krok 5: Montáž prednej mriežky

1. Zarovnajte zarovnávaciu značku (11) prednej mriežky s ľavou zarovňavacou značkou (13) zadnej mriežky, pričom sa presvedčte, že sa predná mriežka správnym spôsobom zasunie do zadnej mriežky.
2. Otáčajte prednú mriežku v smere hodinových ručičiek, kým sa zarovnávací značka prednej mriežky nezarovná s pravou zarovňavacou značkou zadnej mriežky. Presvedčte sa, že sú mriežky bezpečne upevnené.

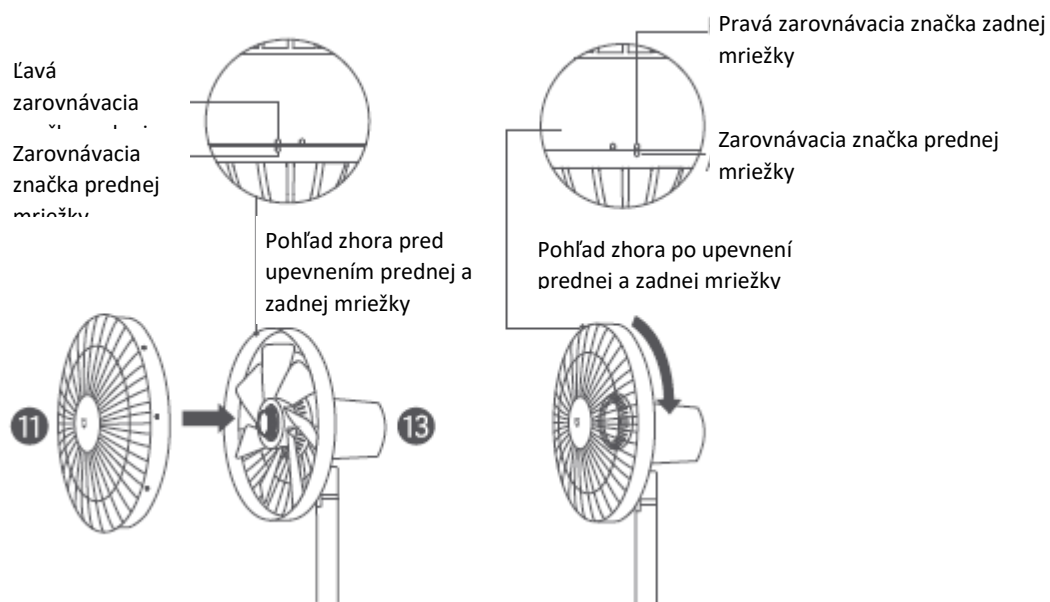

Krok 6: Upevnenie prednej mriežky

Zasuňte skrutku ventilátorovej mriežky (9) do otvoru v spodnej časti ventilátorovej mriežky. Otočením skrutky v smere hodinových ručičiek pomocou príbaleného imbusového kľúča (7) ju utiahnite.



Ako sa zariadenie používa

Pripojenie do elektriny

Pripojte napájací kábel do elektrickej zásuvky. Úspešné pripojenie bude signalizovať pípnutie.

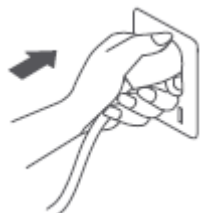

Zapnutie/vypnutie

Zapnutie

Ventilátor spustíte stlačením tlačidla . Pri prvom zapnutí ventilátora je predvolená rýchlosť nastavená na pomalú (1).

Vypnutie

Počas prevádzky ventilátora ho zastavte podržaním stlačeného tlačidla .

Zmena rýchlosti/režimu

Zmena rýchlosti

Rýchlosť nastavíte stlačením tlačidla . Každým stlačením sa rozsvieti príslušná kontrolka stavu (pozrite si nižšie uvedenú tabuľku). Pri ďalšom zapnutí si ventilátor zapamätá a použije naposledy použitú rýchlosť.

Rýchlosť ventilátora	Pomalá (1)	Stredná (2)	Rýchla (3)
Kontrolka stavu	*••	**•	***

Poznámka: * znamená, že kontrolka svieti; • znamená, že kontrolka nesvieti.

Ako sa zariadenie používa

Prepínanie režimov

Na prepínanie medzi priamym vánkom a režimom spánku podržte stlačené tlačidlo . Kontrolka režimu spánku sa pri režime spánku rozsvieti. Počas režimu priameho vánku svietiť nebude.

Poznámka: Ventilátor je predvolene nastavený na priamy vánok. Ventilátor si pri ďalšom spustení zapamätá a použije naposledy využívaný režim.

Aktivácia/deaktivácia oscilácie

Stlačením tlačidla  môžete aktivovať alebo deaktivovať 90° osciláciu. Pri ďalšom zapnutí si ventilátor zapamätá a použije naposledy použité nastavenie oscilácie.

Odložené vypnutie

Stláčaním tlačidla  budete cyklicky prechádzať časmi odloženého vypnutia: 1 hod, 2 hod, 3 hod a vypnutá funkcia. Rozsvieti sa príslušná stavová kontrolka či kontrolky (prečítajte si nižšie uvedenú tabuľku). Päť sekúnd po použití funkcie odloženého vypnutia sa na displeji zobrazia stavové kontrolky príslušného stavu aktuálne nastavenej rýchlosti.

Plánovaný stav	Vyp.	1 hod	2 hod	3 hod
Kontrolka stavu	●●●	*●●	**●	***

Poznámka: * znamená, že kontrolka svieti; ● znamená, že kontrolka nesvieti.

Ďalšie možnosti odloženého vypnutia (až do 5 hodín) nájdete v aplikácii Mi Home/Xiaomi Home.

Nastavenie smeru prúdenia vzduchu

Smer prúdenia vzduchu môžete nastaviť smerom nahor alebo nadol jemným zdvihnutím alebo zatlačením hlavy ventilátora či jeho mriežky.

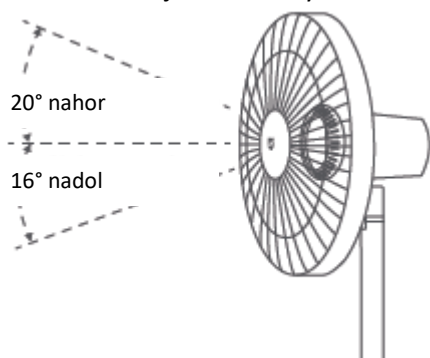

Pripojenie k aplikácii Mi Home/Xiaomi Home

Nasnímajte QR kód, stiahnite si aplikáciu a nainštalujte ju. Ak je už aplikácia nainštalovaná, presmerujeme vás na stránku konfigurácie pripojenia. Prípadne vyhľadajte aplikáciu „Mi Home/Xiaomi Home“ v obchode s aplikáciami, stiahnite si ju a nainštalujte. Spustíte aplikáciu Mi Home/Xiaomi Home, ťuknite na symbol „+“ vpravo hore a následne pridajte svoje zariadenie podľa príslušných pokynov.





* V Európe (s výnimkou Ruska) je aplikácia označovaná názvom Xiaomi Home. Za predvolený sa považuje názov aplikácie zobrazený na vašom zariadení.

Poznámka: Medzičasom mohlo dôjsť k aktualizácii aplikácie. Postupujte podľa pokynov na základe aktuálnej verzie.



Pripojenie k sieti Wi-Fi

Súčasne podržte stlačené tlačidlá  a . Keď začujete pípnutie, ventilátor bude čakať na pripojenie. V tejto chvíli ho možno cez aplikáciu spárovať s aplikáciou.

Ako sa zariadenie používa



Stavová kontrolka Wi-Fi:

Stav siete Wi-Fi	Čaká sa na pripojenie	Pripájanie	Pripojené	Pripojenie nie je možné
Kontrolka stavu	Blikajúca oranžová	Blikajúca modrá	Modrá	Oranžová

Reset siete Wi-Fi

V prípadoch uvedených v tabuľke je potrebné resetovať pripojenie siete Wi-Fi.

Došlo k zmene účtu Mi, s ktorým je ventilátor spárovaný.
Došlo k zmene smerovača, ku ktorému je pripojený ventilátor.
Došlo k zmene účtu alebo hesla smerovača, ku ktorému je pripojený ventilátor.
Aplikácia Mi Home/Xiaomi Home nedokáže ovládať ventilátor.

Súčasne podržte stlačené tlačidlá  a . Keď začujete dlhé pípnutie, Wi-Fi pripojenie bude úspešne zresetované. Rozhranie Wi-Fi bude následne čakať na pripojenie.

Detská poistka

Aktivácia

Funkciu detskej poistky môžete aktivovať v aplikácii Mi Home/Xiaomi Home. Po aktivácii prestane ventilátor reagovať na stláčanie tlačidiel. Namiesto toho všetky kontrolky dvakrát zablikajú a ozvú sa dve pípnutia.

Deaktivácia

Funkciu detskej poistky môžete deaktivovať v aplikácii Mi Home/Xiaomi Home. Funkciu možno deaktivovať aj resetom Wi-Fi pripojenia alebo odpojením a opätovným zapojením ventilátora.

Riešenie problémov

Porucha	Možná príčina	Riešenie
Ventilátor nefunguje.	Zásuvka nie je napájaná, prípadne ventilátor nie je pripojený do siete.	Ventilátor pripojte do elektrickej zásuvky, ktorá spĺňa jeho požiadavky.
	Zostava ventilátorových lopatiek alebo mriežky nie sú správne založené.	Skontrolujte to podľa krokov uvedených v návode na použitie, pričom sa presvedčte, že sú dôsledne upevnené.
	Je aktivovaná detská poistka.	V aplikácii Mi Home/Xiaomi Home deaktivujte detskú poistku, prípadne ventilátor odpojte a znova pripojte k elektrickej sieti.
Nedá sa pripojiť k sieti Wi-Fi.	Používa sa Wi-Fi v pásme 5 GHz.	Pripojte spotrebič k sieti v pásme 2,4 GHz.
	Ventilátor je offline už viac než pol hodinu.	Resetujte pripojenie k sieti Wi-Fi.
Lopatky ventilátora sa zasekli.	Lopatky ventilátora sa zasekli o cudzí predmet.	Ventilátor odpojte od siete a odstráňte cudzí predmet.

Technické parametre

Názov	Stojanový ventilátor Mi Smart Standing Fan 1C	Menovité napätie	220 – 230 V str.	Dĺžka napájacieho kábla	1,6 m
Model	JLLDS01XY	Menovitá frekvencia	50/60 Hz	Bezdrôtové pripojenie	Wi-Fi IEEE 802.11b/g/n 2,4 GHz
Typ	Elektrický stojanový ventilátor	Menovitý výkon	38 W	Rozmery zariadenia	343 × 330 × 1000 mm
Hrubá hmotnosť	4,5 kg	Čistá hmotnosť	3,5 kg	Hlučnosť	<63 dB(A)
*Vysokofrekvenčný a rádiový prenosový výkon					
Technické parametre vf. žiarenia		Prevádzková frekvencia		Maximálny výstupný výkon	
2,4 GHz Wi-Fi		2 412 – 2 472 MHz		19,67 dBm	



Spoločnosť Zhejiang Xingyue Electric Equipment Co., Ltd. týmto vyhlasuje, že rádiové zariadenie typu JLLDS01XY je v súlade s požiadavkami smernice Európskeho parlamentu a Rady 2014/53/EÚ. Úplné znenie vyhlásenia o zhode EÚ je k dispozícii na nasledujúcej internetovej adrese:
<http://www.mi.com/global/service/support/declaration.html>



Všetky výrobky označené týmto symbolom patria medzi odpad z elektrických a elektronických zariadení (OEEZ podľa smernice Európskeho parlamentu a Rady 2012/19/EÚ) a nemali by sa likvidovať spolu s netriedeným komunálnym odpadom. Namiesto toho by ste mali v záujme ochrany ľudského zdravia a životného prostredia odovzdať odpad zo svojho zariadenia na zbernom mieste určenom na recykláciu odpadu z elektrických a elektronických zariadení zriadenom vládnymi alebo miestnymi orgánmi. Správna likvidácia a recyklácia pomôžu predchádzať potenciálnym negatívnym dôsledkom na životné prostredie a na ľudské zdravie. Viac informácií o danom mieste, ako aj o podmienkach takýchto zberných miest, získate od inštalačnej firmy alebo od miestnych úradov.

Vyrobené pre Xiaomi Communications Co., Ltd. Výrobca: Zhejiang Xingyue Electric Equipment Co., Ltd. (spoločnosť iniciatívy Mi Ecosystem)

Adresa: South Side, 24th Floor, Jinpin Building Headquarters Center, Yongkang City, Zhejiang Province, Čína

Ďalšie informácie získate na stránke www.mi.com

Ver. 1.0

VYHLÁSENIE O ZÁRUKU

TÁTO ZÁRUKA VÁM PRIZNÁVA ŠPECIFICKÉ PRÁVA. MÔŽETE MAŤ AJ INÉ PRÁVA PRIZNANÉ ZÁKONMI VAŠEJ KRAJINY, PROVINIE ALEBO ŠTÁTU. V NIEKTORÝCH KRAJINÁCH, PROVINCIÁCH ALEBO ŠTÁTOCH MÔŽU SPOTREBITEĽSKÉ ZÁKONY PREDPISOVAŤ MINIMÁLNE TRVANIE ZÁRUKY. POKIAĽ TO NIE JE POVOLENÉ ZÁKONOM, SPOLOČNOSŤ XIAOMI NEVYLUČUJE, NEOBMEDZUJE ANI NEPOZASTAVUJE PRÁVA, KTORÉ VÁM MÔŽU BYŤ PRIZNANÉ. ABY STE ÚPLNE POROZUMELI SVOJIM PRÁVAM, ODPORÚČAME VÁM INFORMOVAŤ SA O ZÁKONOCH VAŠEJ KRAJINY, PROVINIE ALEBO ŠTÁTU.

1. OBMEDZENÁ ZÁRUKA NA VÝROBOK

Spoločnosť XIAOMI zaručuje, že v priebehu záručnej doby sa na výrobkoch nevyskytnú chyby v materiáloch a spracovaní pri normálnom používaní a používaní v súlade s príslušným návodom na použitie výrobku.

Trvanie a podmienky právnych záruk určujú príslušné miestne zákony. Viac informácií o výhodách spotrebiteľských záruk sa dozviete na oficiálnej webovej stránke spoločnosti Xiaomi <https://www.mi.com/en/service/warranty/>.

Spoločnosť Xiaomi zaručuje pôvodnému kupujúcemu, že v priebehu obdobia uvedeného vyššie sa pri normálnom používaní na jej výrobkoch značky Xiaomi nevyskytnú chyby v materiáloch a spracovaní.

Spoločnosť Xiaomi nezaručuje, že prevádzka jej výrobku bude bez prerušenia alebo bez chýb.

Spoločnosť Xiaomi nezodpovedá za poškodenia, ku ktorým došlo pri nedodržaní pokynov týkajúcich sa používania výrobku.

2. NÁPRAVNÉ PROSTRIEDKY

Ak sa zistí chyba hardvéru a spoločnosť Xiaomi prijme v rámci záručnej doby platnú reklamáciu, spoločnosť Xiaomi buď (1) bezplatne opraví výrobok, (2) vymení výrobok, alebo (3) vráti peniaze za výrobok po odpočítaní potenciálnych prepravných nákladov.

3. AKO ZÍSKAŤ ZÁRUČNÝ SERVIS

Ak chcete získať záručný servis, musíte doručiť výrobok v originálnom balení alebo v podobnom balení, ktoré zabezpečuje adekvátnu úroveň ochrany výrobku, na adresu uvedenú spoločnosťou Xiaomi. S výnimkou prípadov, ktoré sú zakázané platnými zákonmi, môže spoločnosť Xiaomi od vás pred poskytnutím záručného servisu vyžadovať predloženie dokladov alebo dokladu o kúpe a/alebo splnenie registračných požiadaviek.

4. VÝNIMKY A OBMEDZENIA

Pokiaľ spoločnosť Xiaomi nestanovila inak, táto obmedzená záruka sa vzťahuje iba na výrobok vyrobený spoločnosťou alebo pre spoločnosť Xiaomi, ktorý sa dá identifikovať pomocou obchodných značiek, obchodného názvu alebo loga „Xiaomi“ alebo „Mi“.

Obmedzená záruka sa nevzťahuje na akékoľvek (a) poškodenie spôsobené zásahom prírody alebo vyššej moci, ako napríklad bleskom, tornádom, záplavou, požiarom, zemetrasením alebo inými vonkajšími príčinami; (b) poškodenie spôsobené nedbanlivosťou; (c) poškodenie spôsobené používaním na komerčné účely; (d) poškodenie spôsobené zmenami alebo modifikáciami akýchkoľvek častí výrobku; (e) poškodenie spôsobené používaním s inými výrobkami, ktoré nie sú značky Xiaomi; (f) poškodenie spôsobené nehodou, zneužitím alebo nesprávnym použitím; (g) poškodenie spôsobené používaním výrobku mimo rozsahu povoleného alebo zamýšľaného používania stanoveného spoločnosťou Xiaomi alebo používaním nesprávneho napätia alebo napájacieho zdroja; alebo (h) poškodenie spôsobené servisom (vrátane vylepšenia a rozšírenia) akoukoľvek osobou, ktorá nie je zástupcom spoločnosti Xiaomi.

Zodpovedáte za zálohovanie akýchkoľvek údajov, softvéru alebo iných materiálov, ktoré ste mohli mať uložené alebo ste uchovávali vo výrobku. Je pravdepodobné, že údaje, softvér alebo iné materiály v zariadení sa počas servisného procesu stratia alebo preformátujú. Spoločnosť Xiaomi nenesie zodpovednosť za také poškodenie ani stratu. Žiadny predajca, zástupca ani zamestnanec spoločnosti Xiaomi nemá oprávnenie na akékoľvek úpravy, rozširovanie alebo dopĺňanie tejto obmedzenej záruky. Ak ktorákoľvek z podmienok bude uznaná za nezákonnú alebo nevymáhateľnú, zákonnosť alebo vymáhateľnosť zostávajúcich podmienok nebude ovplyvnená ani zhoršená.

Okrem prípadov, kedy je to zakázané zákonmi alebo inak stanovené spoločnosťou Xiaomi, môžu byť popredajné služby obmedzené na krajinu alebo región, kde bol výrobok pôvodne zakúpený. Na výrobky, ktoré neboli riadne dovezené a/alebo neboli riadne vyrobené spoločnosťou Xiaomi a/alebo neboli riadne získané od spoločnosti Xiaomi alebo oficiálneho predajcu spoločnosti Xiaomi, sa tieto záruky nevzťahujú. Podľa platného zákona môžete využívať záručné krytie od neoficiálneho predajcu, ktorý vám produkt predal. Spoločnosť Xiaomi vás vyzýva kontaktovať predajcu, od ktorého ste si produkt zakúpili. Tieto záruky sa nevzťahujú na Hongkong a Taiwan.

5. PREDPOKLADANÉ ZÁRUKY

S výnimkou prípadov, ktoré sú zakázané platnými zákonmi, majú všetky predpokladané záruky (vrátane záruk predajnosti a vhodnosti na konkrétny účel) obmedzené trvanie maximálne počas doby tejto obmedzenej záruky. Niektoré jurisdikcie neumožňujú obmedzenia trvania predpokladanej záruky, a preto vyššie uvedené obmedzenie sa nebude v týchto prípadoch uplatňovať.

6. OBMEDZENIE ŠKÔD

S výnimkou prípadov, ktoré sú zakázané platnými zákonmi, nezodpovedá spoločnosť Xiaomi za akékoľvek škody spôsobené nehodami, nepriame, špeciálne alebo následné škody vrátane, okrem iného, straty ziskov, príjmov alebo údajov, škody vyplývajúce z akéhokoľvek porušenia výslovných alebo predpokladaných záruk alebo podmienok alebo podľa akejkoľvek inej právnej teórie dokonca aj v prípade, ak spoločnosť Xiaomi bola informovaná o možnosti takýchto škôd. Niektoré jurisdikcie neumožňujú vylúčenie alebo obmedzenie špeciálnych, nepriamych alebo následných škôd, takže vyššie uvedené obmedzenia alebo vylúčenia sa na vás nemusia vzťahovať.

7. KONTAKTY SPOLOČNOSTI XIAOMI

Zákazníci môžu navštíviť webovú stránku: <https://www.mi.com/en/service/warranty/>

Kontaktnou osobou pre služby po predaji môže byť akákoľvek osoba z autorizovanej servisnej siete spoločnosti Xiaomi, autorizovaní distribútori alebo konečný predajca, od ktorého ste si výrobok zakúpili. V prípade pochybností kontaktujte príslušnú osobu, ktorú vám odporučí spoločnosť Xiaomi.