

Stojanový ventilátor Mi Smart Standing Fan 2 Pro – návod na použitie



Bezpečnostné pokyny

Pred použitím výrobku si pozorne prečítajte tento návod a odložte si ho pre prípad potreby v budúcnosti.

Bezpečnostné pokyny

Varovania

Nevhodné použitie môže viesť k zásahu elektrickým prúdom, vzniku požiaru, osobným zraneniam alebo iným škodám.

- ⊗ Tento spotrebič môžu používať deti od 8 rokov a osoby so zníženými fyzickými, vnemovými alebo duševnými schopnosťami alebo nedostatkom skúseností a vedomostí len v prípade, že im boli poskytnuté usmernenia alebo dohľad pri používaní spotrebiča a že porozumeli hroziacim rizikám. Deti sa so spotrebičom nesmú hrať. Čistenie a údržbu používateľom nesmú vykonávať deti bez dozoru. (Pre európske krajiny alebo oblasti)
- ⊗ Spotrebič nie je určený na použitie osobami (vrátane detí) so zníženými fyzickými, vnemovými alebo duševnými schopnosťami alebo nedostatkom skúseností a vedomostí okrem prípadov, kedy im boli poskytnuté usmernenia a dohľad pri používaní spotrebiča zo strany osoby zodpovednej za ich bezpečnosť.
V prípade detí je potrebný dozor, ktorý zaistí, že sa nebudú so spotrebičom hrať. (Pre mimoeurópske krajiny alebo oblasti)
- ⊗ V prípade detí je potrebný dozor, ktorý zaistí, že sa nebudú so spotrebičom hrať.
- ⊗ Batéria sa nedá vymieňať.
- ⊗ Spotrebič je určený na použitie výhradne s pribalenou napájacou jednotkou.
- ⊗ Ventilátor nepoužívajte na miestach, kde by sa mohol jednoducho prevrhnúť, prípadne tam, kde sa v blízkosti nachádzajú iné nestabilné predmety.
- ⊗ Tento ventilátor nepoužívajte v horúcich ani vlhkých prostrediach, akým je napríklad kúpeľňa.
- ⊗ Tento ventilátor nepoužívajte, ak je jeho napájací kábel poškodený, prípadne je uvoľnená zástrčka.
- ⊗ Tento ventilátor nepoužívajte, ak nemá namontovanú prednú mriežku, prípadne ak je zadná mriežka voľná alebo odpadla.
- ⊗ Nedovoľte, aby ventilátor používali deti alebo dospelí, ktorí na jeho prevádzku nemajú schopnosti.
- ⊗ Ventilátor sa nepokúšajte svojpomocne rozoberať ani opravovať.
- ⊗ Napájací kábel nadmerne neohýbajte, nezaťažujte ani neskrúcajte. Predídete tým riziku, že dôjde k odkrytiu alebo prasknutiu jeho žíl.
- ⊗ Prsty ani iné predmety nekladajte počas prevádzky ventilátora do prednej mriežky, zadnej mriežky ani do oblasti lopatiek.
- ⊗ Dbajte na to, aby sa do oblasti ventilátora nedostali vaše vlasy ani tkaniny, ktoré by sa doň mohli zachytiť.
- ⊗ Nepoužívajte nevhodné elektrické zásuvky.
- ⊗ Nabíjaciu základňu k tomuto ventilátoru nepoužívajte pre žiadne iné zariadenie.
- ⊗ Počas údržby a čistenia demontujte základňu ventilátora, až potom ostatné časti. Pri montáži ventilátora namontujte základňu ventilátora ako poslednú.
- ⊗ Za normálnych podmienok používania by sa toto zariadenie malo používať tak, aby medzi anténou a telom používateľa bola vzdialenosť minimálne 20 cm.
- ⊗ Pred demontážou krytu sa presvedčte, že je ventilátor vytiahnutý z elektrickej siete.

- ⊗ Ak je napájací kábel poškodený, v záujme predchádzania nebezpečenstvu ho musí výrobca, servisný zástupca alebo podobne kvalifikovaná osoba vymeniť.
- ⊗ Do výrobku neutierajte, netlačte naň, ani ním nehádzte.
- ⊗ Výrobok uchovávajte mimo dosahu vody a zdrojov tepla.
- ⊗ Tento výrobok nepoužívajte v prostrediach, kde je mimoriadne vysoká teplota a vlhkosť. Vyhýbajte sa jeho umiestneniu na priame slnečné svetlo.
- ⊗ Batériu nevyberajte, nedemontujte ani neničte.
- ⊗ Ak sa tento výrobok nepoužíva, nenechávajte ho dlhodobo nabíjať.
- ⊗ Zariadenie obsahuje batérie, ktoré nie je možné vymeniť.

Bezpečnostné pokyny

Inštalácia

- ⚠ Aby sa predišlo zásahu elektrickým prúdom, vzniku požiaru alebo iným škodám, dôsledne dodržiavajte montážne pokyny uvedené v návode na použitie. Zároveň dbajte na to, aby sa základňa ventilátora zmontovala v poslednom kroku.
- ⚠ Ventilátor pripojte do elektrickej zásuvky alebo nabíjacej základne až po jeho úplnom zmontovaní.
- ⚠ Pred montážou či demontážou ventilátor najprv vypnite alebo odpojte zo zásuvky. Nepripájajte nabíjaciu základňu, ani sa nedotýkajte tlačidiel, čím predídete spusteniu ventilátora a s tým spojenému nebezpečenstvu.

Preprava

- ⚠ Pevne pritom držte stojan ventilátora, aby sa predišlo jeho pádu a následným zraneniam.







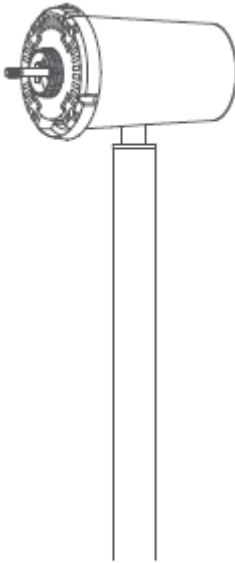
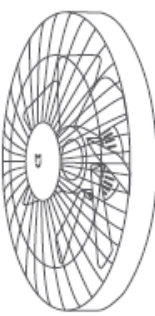

Používanie ventilátora

- ⚠ Ak začne ventilátor vydávať nezvyčajné zvuky, uvoľňovať nepríjemný zápach, prehrievať sa alebo sa bude otáčať nepravidelne, okamžite ho prestaňte používať.
- ⚠ Počas prevádzky sa o ventilátor neopierajte, ani ho nenakláňajte.
- ⚠ Netraste opakovane hlavou ventilátora, inak by mohlo dôjsť k poškodeniu vnútorného mechanizmu.

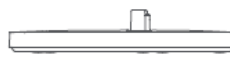
Nabíjacia základňa

- ⚠ Ak chcete predísť poškodeniu batérie, po jej vybití ju okamžite nabite pripojením nabíjacej základne.
- ⚠ Nabíjaciu základňu neodpájajte priamym potiahnutím za kábel alebo vykývaním zástrčky zo zásuvky. Namiesto toho ťahajte za samotnú zástrčku.
- ⚠ V prípade poškodenia sa nesnažte o svojpomocnú opravu nabíjacej základne.
- ⚠ Ak dôjde k poškodeniu alebo prasknutiu nabíjacej základne, musí sa vymeniť za kus overený výrobcom alebo oddelením popredajových služieb.

Obsah balenia

 <p>1 Motor a stojan</p>	 <p>2 Zostava ventilátora (predná mriežka, lopatková zostava ventilátora, zadná mriežka)</p>	 <p>3 Stojan</p>	 <p>4 Základňa ventilátora (so vstavanou lítiovou batériou)</p>	 <p>5 Upínací prvok zadnej mriežky</p>	 <p>6 Imbusový kľúč</p>
		 <p>7 Základňová skrutka (1 ks)</p>	 <p>8 Skrutka ventilátorovej mriežky (1 ks)</p>	 <p>9 Nabíjacia základňa</p>	 <p>10 Návod na použitie</p>

Poznámka: Ilustrácie výrobku, príslušenstvo a používateľské rozhranie v tomto návode na použitie slúžia len na referenčné účely. V dôsledku vylepšovania sa výrobok a jeho funkcie môžu líšiť.

Prehľad

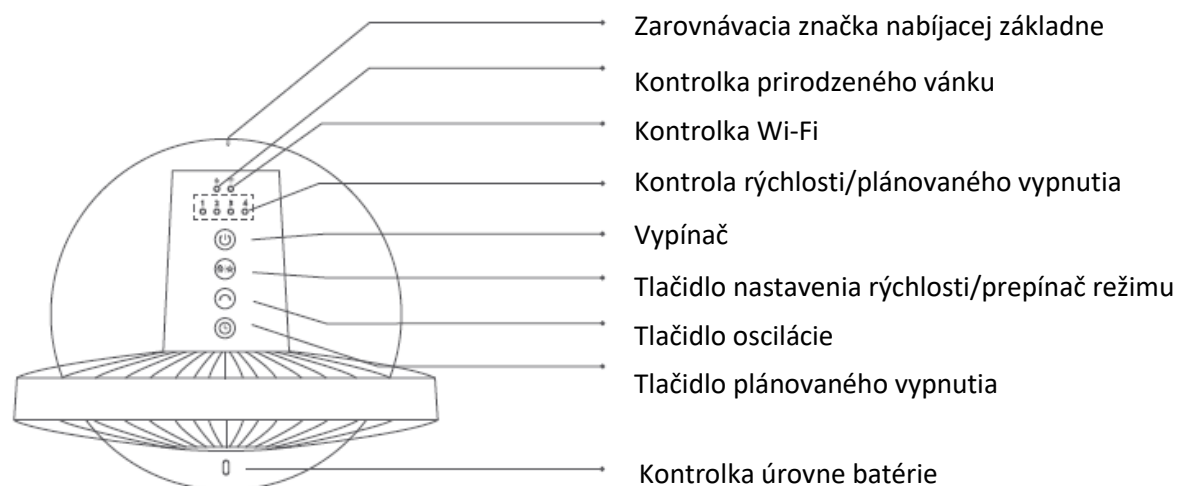

Pohľad zhora

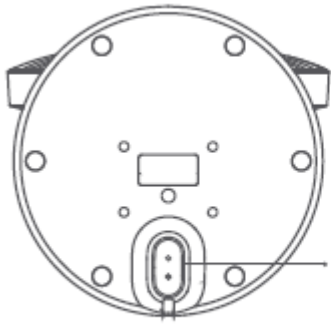

Nabíjací port

Spodná strana základne



Nabíjacia základňa

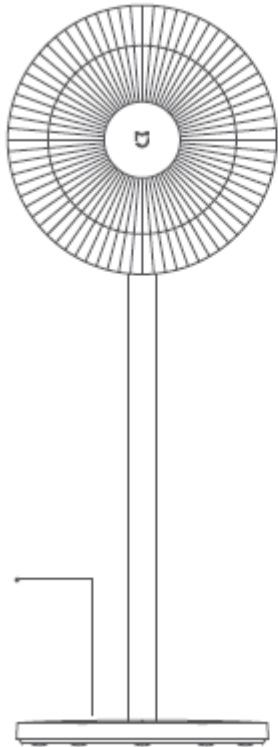

Základňa ventilátora

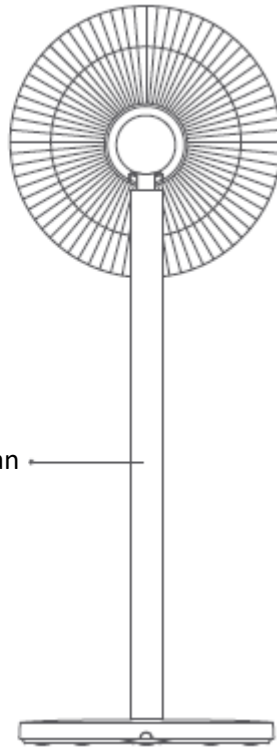

Stojan

Montážne pokyny

Krok 1: Otvorenie zostavy ventilátora

Otáčajte prednou mriežkou (11) proti smeru hodinových ručičiek, kým sa neodpojí od zadnej mriežky (13) tak, ako je znázornené na obrázku. (1) Demontujte prednú a zadnú mriežku podľa znázornenia na obrázku (2), potom zložte zostavu ventilátorových lopatiek (12).

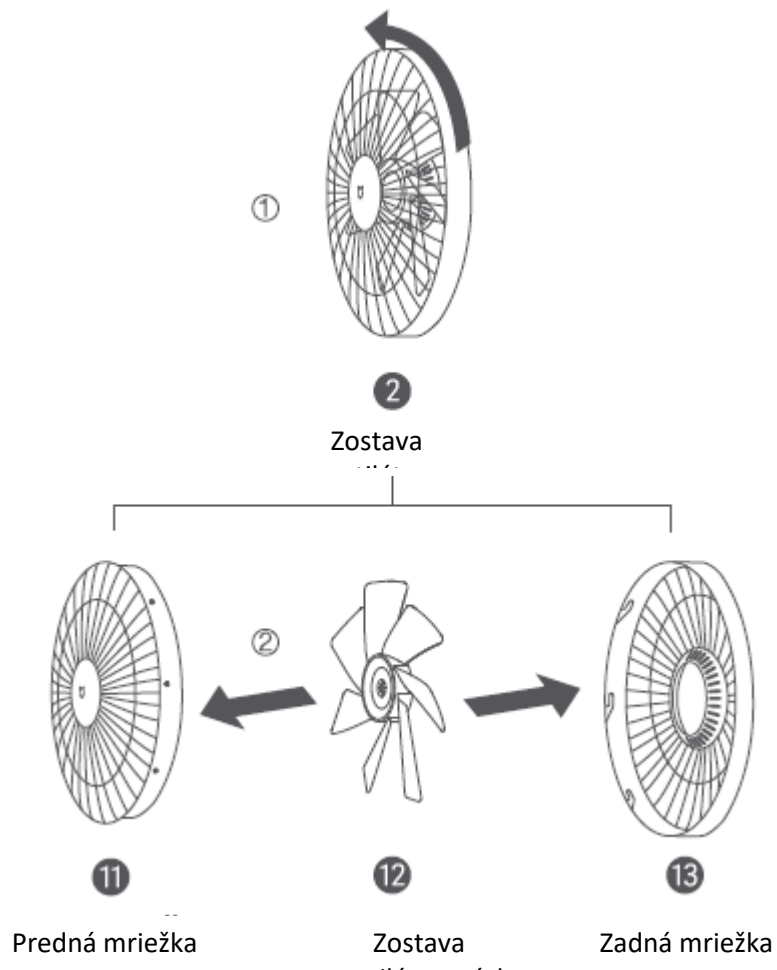

Krok 2: Montáž zadnej mriežky

Založte zadnú mriežku (13) na hriadeľ motora tak, aby symbol „↑“ smeroval nahor. Následne otočte upínací prvok zadnej mriežky v smere hodinových ručičiek, čím zadnú mriežku (5) pevne upevníte k hriadeľu.

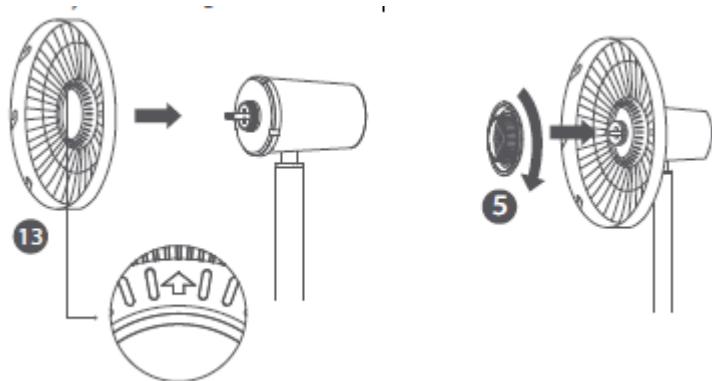

Krok 3: Montáž zostavy ventilátorových lopatiek

Zarovnajzte stredový otvor zostavy ventilátorových lopatiek s hriadeľom motora a vložte ju do hriadeľa. Potom na hriadeľ motora založte upínací prvok (4) zostavy ventilátorových lopatiek. Otočte prstencom proti smeru hodinových ručičiek, čím zostavu ventilátorových lopatiek upevníte k hriadeľu motora.

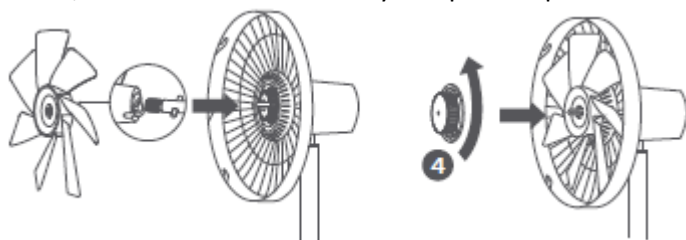

Krok 4: Montáž prednej mriežky

Zarovnajzte zarovnávaciu značku prednej mriežky (11) s ľavou zarovňavacou značkou zadnej mriežky (13), pričom sa presvedčte, že sa predná mriežka správnym spôsobom zasunie do zadnej mriežky. Otáčajte prednú mriežku v smere hodinových ručičiek, kým sa zarovnávací značka prednej mriežky nezarovná s pravou zarovňavacou značkou zadnej mriežky. Presvedčte sa, že sú mriežky bezpečne upevnené.

Pravá zarovnávací značka zadnej mriežky

Ľavá
zarovnávací
Zarovnávací
značka prednej
mriežky

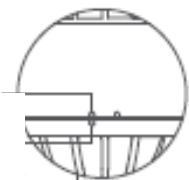

Pohľad zhora pred
upevnením prednej a
zadnej mriežky

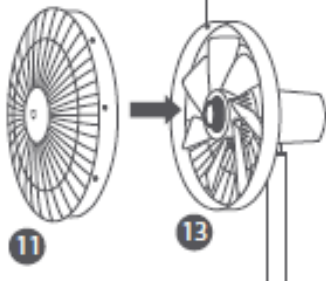

Rear Grille Right
Alignment Mark

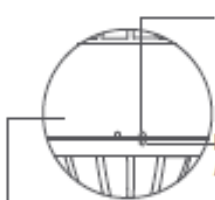

Zarovnávací značka prednej
mriežky

Pohľad zhora po upevnení
prednej a zadnej mriežky

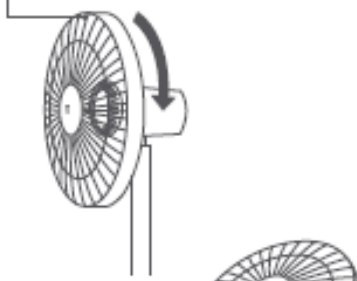

Krok 5: Upevnenie prednej mriežky

Zasuňte skrutku ventilátorovej mriežky (8) do otvoru v spodnej časti ventilátorovej mriežky. Otočením skrutky v smere hodinových ručičiek pomocou pribaleného imbusového kľúča (6) ju utiahnite.



Krok 6: Inštalácia základne ventilátora

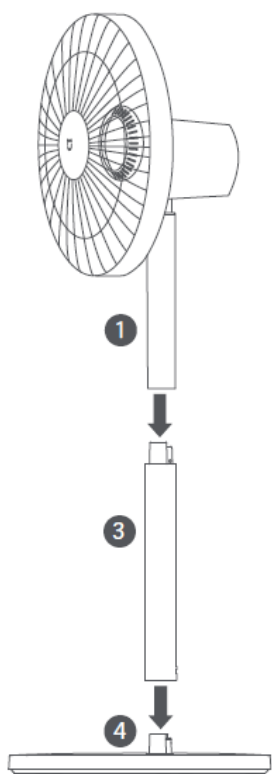

Podľa obrázka vložte súpravu motora a stojana (1) do základne ventilátora (4).

Ako sa zariadenie používa

Nabíjanie

· Pred použitím sa odporúča ventilátor úplne nabiť.

Pripojte nabíjaciu základňu k nabíjaciemu portu v spodnej časti základne ventilátora. Následne pripojte nabíjaciu základňu do elektriny.

· Keď bude kontrolka úrovne batérie blikať, znamená to, že sa ventilátor k nabíjacej základni pripojil úspešne.

· Tento ventilátor sa dá používať aj bez pripojenia do elektriny.

Ventilátor disponuje zabudovaným Wi-Fi modulom, ktorý po zapnutí spotrebúva energiu. Ventilátor úplne nabite a vypnite. Batéria by mala vydržať približne 2 dni.

Ak chcete zabezpečiť optimálny výkon batérie, odporúča sa udržiavať ventilátor mimo prevádzky nabitý.

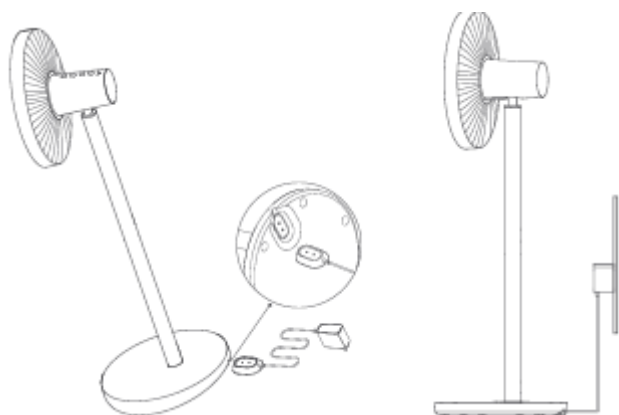

Pripojenie do elektriny

Stav ventilátora	Úroveň batérie	Kontrolka úrovne batérie
Zapnutie/vypnutie	≤ 30 %	Blikajúca oranžová
	30 až 100 %	Blikajúca biela
	100 %	Nesvieti

Chýba pripojenie do elektriny

Stav ventilátora	Úroveň batérie	Kontrolka úrovne batérie
Svieti	30 až 100 %	Biela
	1 – 30 %	Oranžová
	0%	Vyp. (ventilátor sa automaticky vypne)
Nesvieti	0 až 100 %	Nesvieti

Zapnutie/vypnutie

Ventilátor spustíte stlačením tlačidla . Pri prvom zapnutí -ventilátora je predvolená rýchlosť nastavená na pomalú (1). Aktivuje sa režim priameho vánku.

Zapnutie

Stlačením tlačidla  zastavíte ventilátor.

Vypnutie

Stlačením tlačidla nastavte rýchlosť. Dôjde k rozsvieteniu príslušných kontroliek (pozrite si nižšie uvedenú tabuľku). Po vypnutí a opätovnom zapnutí ventilátora sa použije posledná nastavená rýchlosť.

Zmena rýchlosti/režimu

Zmena rýchlosti

Stlačením tlačidla  nastavte rýchlosť. Dôjde k rozsvieteniu príslušných kontroliek (pozrite si nižšie uvedenú tabuľku). Po vypnutí a opätovnom zapnutí ventilátora sa použije posledná nastavená rýchlosť.

Rýchlosť ventilátora	Pomalá (1)	Stredná (2)	Rýchla (3)	Turbo (4)
Kontrolka stavu	*●●●	**●●	***●	****

Poznámka: * znamená, že kontrolka svieti; ● znamená, že kontrolka nesvieti.

Prepínanie režimov

Na prepínanie medzi priamym vánkom a prirodzeným vánkom podržte stlačené tlačidlo . Počas režimu priameho vánku kontrolka nesvieti. Rozsvieti sa v režime prirodzeného vánku. Po vypnutí a opätovnom zapnutí ventilátora sa použije posledný nastavený režim.

Aktivácia/deaktivácia oscilácie

Stlačením tlačidla  môžete aktivovať alebo deaktivovať osciláciu. V aplikácii máte možnosť nastaviť rozsah uhla oscilácie. Po vypnutí a opätovnom zapnutí ventilátora sa použije posledné nastavenie oscilácie.

Poznámka: Po resetovaní Wi-Fi pripojenia sa rozsah uhla oscilácie nastaví na predvolený uhol 90°. Odpojte a následne znova pripojte ventilátor, prípadne resetujte pripojenie k sieti Wi-Fi. Ventilátor potom zapnite. Ak je funkcia oscilácie aktivovaná, ventilátor bude oscilovať automaticky. Čas oscilácie závisí od rôznych uhlov. Zachovajte trpezlivosť.

Plánované vypnutie

Stláčaním tlačidla  budete cyklicky prechádzať časmi plánovaného vypnutia: 1 hod, 2 hod, 3 hod, 4 hod a vypnutá funkcia. Rozsvieti sa príslušná kontrolka či kontrolky (prečítajte si nižšie uvedenú tabuľku). Päť sekúnd po použití funkcie plánovaného vypnutia sa na displeji zobrazia kontrolky príslušného stavu aktuálne nastavenej rýchlosti.

Plánovaný stav	Vyp.	1 hod	2 hod	3 hod	4 hod
Kontrolka stavu	●●●●	*●●●	**●●	***●	****

Poznámka: * znamená, že kontrolka svieti; ● znamená, že kontrolka nesvieti.

Ďalšie možnosti plánovaného vypnutia (až do 8 hodín) nájdete v aplikácii Mi Home/Xiaomi Home.

Nastavenie smeru prúdenia vzduchu

Smer prúdenia vzduchu môžete nastaviť smerom nahor alebo nadol jemným zdvihnutím alebo zatlačením hlavy ventilátora či jeho mriežky.

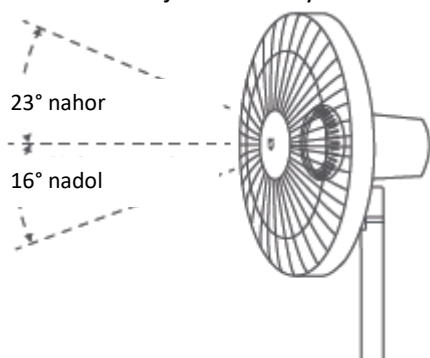

Pripojenie k aplikácii Mi Home/Xiaomi Home

Tento výrobok je kompatibilný s aplikáciou Mi Home/Xiaomi Home*. Ovládajte svoje zariadenie pomocou aplikácie Mi Home/Xiaomi Home.

Nasnímajte QR kód, stiahnite si aplikáciu a nainštalujte ju.

Ak je už aplikácia nainštalovaná, presmerujeme vás na stránku konfigurácie pripojenia.

Prípadne vyhľadajte aplikáciu „Mi Home/Xiaomi Home“ v obchode s aplikáciami, stiahnite si ju a nainštalujte.



Spustíte aplikáciu Mi Home/Xiaomi Home, ťuknite na symbol „+“ vpravo hore a následne pridajte svoje zariadenie podľa príslušných pokynov.

* V Európe (s výnimkou Ruska) je aplikácia označovaná názvom Xiaomi Home. Za predvolený sa považuje názov aplikácie zobrazený na vašom zariadení.



Poznámka: Medzičasom mohlo dôjsť k aktualizácii aplikácie Mi Home; postupujte podľa pokynov na základe jej aktuálnej verzie.



Pripojenie k sieti Wi-Fi

Súčasne podržte stlačené tlačidlá  a . Keď začujete pípnutie, ventilátor bude čakať na pripojenie. V tejto chvíli ho možno cez aplikáciu spárovať s aplikáciou.

Stavová kontrolka Wi-Fi:

Stav siete Wi-Fi	Čaká sa na pripojenie	Pripájanie	Pripojené	Pripojenie sa nepodarilo
Kontrolka stavu	Blikajúca oranžová	Blikajúca modrá	Modrá	Oranžová

Reset siete Wi-Fi

Súčasne podržte stlačené tlačidlá  a . Keď začujete dlhé pípnutie, Wi-Fi pripojenie bude úspešne resetované. Ventilátor bude následne čakať na pripojenie. V nižšie uvedených prípadoch je potrebné resetovať pripojenie siete Wi-Fi.

- Došlo k zmene účtu Mi, s ktorým je ventilátor spárovaný.
- Došlo k zmene smerovača, ku ktorému je pripojený ventilátor.

- Došlo k zmene účtu alebo hesla smerovača, ku ktorému je pripojený ventilátor.
- Aplikácia Mi Home/Xiaomi Home nedokáže regulovať ventilátor.

Funkcia detskej poistky

Aktivácia

Funkciu detskej poistky môžete aktivovať v aplikácii Mi Home/Xiaomi Home.

Po aktivácii prestane ventilátor reagovať na stláčanie akýchkoľvek tlačidiel. Namiesto toho všetky kontrolky dvakrát zablikajú a ozvú sa dve pípnutia.

Deaktivácia

Funkciu detskej poistky môžete deaktivovať v aplikácii Mi Home/Xiaomi Home.

Možno ju deaktivovať aj resetovaním Wi-Fi pripojenia.

Starostlivosť a údržba

Umývateľné súčasti

Nižšie uvedený zoznam súčastí možno vyčistiť pomocou jemnej handričky alebo špongie navlhčenej vodou alebo neutrálnym čističom.



Predná mriežka	Zostava ventilátorových lopatiek	Zadná mriežka	Upínací prvok zadnej mriežky
----------------	----------------------------------	---------------	------------------------------

Poznámka: Pred čistením súčastí ventilátor zastavte a odpojte. Ako prvú demontujte základňu ventilátora. Pri montáži ventilátora dbajte na to, aby boli všetky súčasti úplne suché a ako poslednú ste montovali základňu ventilátora. Vyhýbajte sa jeho umiestneniu na priame slnečné svetlo.

Žiadne umývateľné súčasti

Upínací prvok zostavy ventilátorových lopatiek	Základňa ventilátora	Nabíjacia základňa	Motor a stojan

Poznámka: Neoplachujte uvedené súčasti ani povrch.

Na čistenie žiadnych súčastí nepoužívajte riedidlo, benzín, čistiadlo ani iný alkalický čistiaci prvk.

Riešenie problémov

Porucha	Možná príčina	Riešenie
Ventilátor nefunguje.	Stojan nie je správne pripojený do základne ventilátora.	Základňu ventilátora a stojan zmontujte správnym spôsobom.
	Je aktivovaná detská poistka.	Deaktivujte funkciu detskej poistky.
	Je vybitá batéria.	Pripojte nabíjaciu základňu, ktorá sa použije ako zdroj energie.
Pripojenie k sieti Wi-Fi nie je možné.	Používa sa Wi-Fi v pásme 5 GHz.	Pripojte spotrebič k sieti v pásme 2,4 GHz.
	Ventilátor je offline už viac než pol hodinu.	Resetujte pripojenie k sieti Wi-Fi.
Lopatky ventilátora sa zasekli.	Lopatky ventilátora sa zasekli o cudzí predmet.	Ventilátor odpojte od siete a odstráňte cudzí predmet.
Kontrolka úrovne batérie sa nerozsvieti.	Batéria je v ochrannom „spiacom“ režime.	Aktivujete ju pripojením nabíjacej základne.
Funkcia oscilácie nefunguje.	Ventilátor je nastavený do stavu automatickej oscilácie.	Počkajte, kým automatická oscilácia neskončí. Trvá to najviac 14 sekúnd.

Technické parametre

Názov	Inteligentný stojanový ventilátor Xiaomi Smart Standing Fan 2 Pro	Menovité napätie	12 V ---	Typ batérie	Lítium-iónová batéria
Model	BPLDS03DM	Menovitý výkon	24 W	Kapacita batérie	2800 mAh
Typ	Stojanový ventilátor	Hlučnosť	≤ 58 dB(A)	Nabíjací vstup	12 V --- 2 A
Čistá hmotnosť:	3,2 kg	Rozmery zariadenia	343 × 330 × 1000 mm	Obmedzené nabíjacie napätie	14 V ---
Bezdrôtové pripojenie	Wi-Fi IEEE 802.11 b/g/n 2,4 GHz			Prevádzková teplota	0 °C až 40 °C
*Vysokofrekvenčný a rádiový prenosový výkon					
Technické parametre vf. žiarenia		Prevádzková frekvencia		Maximálny výstupný výkon	
2,4 GHz Wi-Fi		2412 – 2472 MHz		< 20 dBm	

Požiadavky na informácie o produkte

Maximálny prietok ventilátora (F) 20.28 m³/min

Príkon ventilátora (P) 12.7W

Hodnota služby (SV) 1.60 (m³/min)/W

Maximálna rýchlosť vzduchu (c) 3.47 meters/sec

Štandard merania hodnoty služby EN IEC 60879:2019

Spotreba energie v pohotovostnom režime (PSB) Bez pripojenia Wi-Fi: 0,216 W S pripojením Wi-Fi: 0,391 W

Hladina akustického výkonu ventilátora (LWA) 56.3 dB(A)

Kontaktné údaje Zhejiang Xingyue Electric Equipment Co., Ltd.

South Side, 24th Floor, Jinpin Building, Headquarters Center, Yongkang City, Zhejiang Province, China

Výrobca	Zhongshan Baolijin Electronic Co., Ltd.
Vstupné napätie	100–240 V
Účinnosť pri nízkom zaťažení (10%)	83.11%
Spotreba energie bez zaťaženia	0.070W
Identifikátor modelu	BLJ24W120200P-V
Vstupná striedavá frekvencia	50/60 Hz
Výstupné napätie	12V
Výstupný prúd	2A
Výstupný výkon	24W
Priemerná aktívna účinnosť	89.09%

VAROVANIE: Na účely nabíjania batérie používajte iba odpárateľnú napájaciu jednotku, ktorá je pribalená k tomuto spotrebiču.



Spoločnosť Zhejiang Xingyue Electric Equipment Co., Ltd. týmto vyhlasuje, že rádiové zariadenie typu BPLDS03DM je v súlade s požiadavkami smernice Európskeho parlamentu a Rady 2014/53/EÚ. Úplné znenie vyhlásenia o zhode EÚ je k dispozícii na nasledujúcej internetovej adrese:
<http://www.mi.com/global/service/support/declaration.html>



Všetky výrobky označené týmto symbolom patria medzi odpad z elektrických a elektronických zariadení (OEEZ podľa smernice Európskeho parlamentu a Rady 2012/19/EÚ) a nemali by sa likvidovať spolu s netriedeným komunálnym odpadom. Namiesto toho by ste mali v záujme ochrany ľudského zdravia a životného prostredia odovzdať odpad zo svojho zariadenia na zbernom mieste určenom na recykláciu odpadu z elektrických a elektronických zariadení zriadenom vládnymi alebo miestnymi orgánmi. Správna likvidácia a recyklácia pomôžu predchádzať potenciálnym negatívnym dôsledkom na životné prostredie a na ľudské zdravie. Viac informácií o danom mieste, ako aj o podmienkach takýchto zberných miest, získate od inštalačnej firmy alebo od miestnych úradov.

Dovozca:
Mystical, a.s.
Tomášikova 50/B 831 04 Bratislava, ICO 36280518
