

xiaomi

Čistička vzduchu Smart Air Purifier 4 Lite – návod na obsluhu



VAROVANIE

- Keď je napájací adaptér poškodený, je potrebné ho nahradiť originálnym napájacím adaptérom, ktorý si zakúpite u výrobcu alebo v servisnom stredisku.
- Tento spotrebič môžu používať deti staršie ako 8 rokov a osoby so zníženými fyzickými, vnemovými alebo duševnými schopnosťami alebo nedostatkom skúseností a vedomostí len v prípade, že im boli poskytnuté usmernenia alebo dohľad pri používaní spotrebiča a že porozumeli hroziacim rizikám.
- Deti sa so spotrebičom nesmú hrať. Deti nesmú vykonávať čistenie a údržbu bez dozoru.
- Pred údržbou čističky vzduchu ju vypnite a odpojte od napájania.

Preventívne opatrenia

- Pred premiestňovaním čističku vypnite a odpojte zo siete.
- Čističku nie je možné zapnúť, ak mriežka ventilátora a kryt priehradky na filter nie sú správne nasadené.
- Medzi prívodmi vzduchu a stenami alebo inými predmetmi udržiavajte odstup minimálne 20 cm.
- Čistička musí byť umiestnená na pevnej a rovnej podlahe.
- Pred čistením alebo inou údržbou musí byť prístroj odpojený od napájania.
- Aby ste znížili riziko rozmnožovania baktérií, z vonkajšej strany filtračného sitka pravidelne odstraňujte prach, vlasy a iné častice.
- Z prívodu vzduchu odstráňte prach, vlasy a iné častice, aby ste predišli zhoršeniu prísunu vzduchu.
- Keď sa čistička dlhšie nepoužíva, prikryte výstup vzduchu, aby ste predišli vniknutiu prachu, vlasov a iných častíc dovnútra čističky.
- Napájací adaptér a elektrickú zásuvku používajte podľa nasledujúcich pokynov, aby ste predišli požiaru, úrazu elektrickým prúdom alebo inému poškodeniu:
 - Napájací adaptér príliš neťahajte, neskrúcajte ani neohýbajte, pretože by mohlo dôjsť k porušeniu izolácie alebo zalomeniu vodičov.
 - Napájací adaptér musí byť pripojený do vhodnej elektrickej zásuvky.
 - Používajte napájací adaptér, ktorý bol priložený k čističke. Nepoužívajte napájacie adaptéry od iných výrobcov.
- Pred vykonávaním údržby alebo premiestňovaním čističky napájací kábel vždy vytiahnite z elektrickej zásuvky.
- Ak začne čistička vydávať nezvyčajné zvuky, uvoľňovať nepríjemný zápach, prehrievať sa alebo sa ventilátor otáča nepravidelne, okamžite ju prestaňte používať.
- Do ochranných krytov, pohyblivých častí a prívodov/výstupov vzduchu nestrkajte prsty ani cudzie predmety.
- Udržujte predmety, ako sú vlasy alebo textílie, v dostatočnej vzdialenosti od čističky, aby nedošlo k zablokovaniu prívodov alebo výstupov vzduchu.
- Na čističku si nesadajte, neopierajte sa o ňu a nenakláňajte ju.
- Pri používaní v kombinácii s plynovými spotrebičmi (ako napríklad plynové sporáky, plynové ohrievače) dostatočne vetrajte, aby ste zabránili otrave oxidom uhoľnatým.
- Do výstupu vzduchu na čističke nelejte žiadne kvapaliny ani nesypte prášok či iné drobné častice.
- Dávajte pozor, aby do čističky nevnikli žiadne horľavé predmety.
- Vzhľadom na riziko úrazu elektrickým prúdom, požiaru alebo iného poškodenia, čističku nepoužívajte za nasledujúcich okolností:
 - V blízkosti otvoreného ohňa, ako sú napríklad sviečky, kadidlá, kachle, krby, cigarety, prskavky, zapaľovače, viacúčelové baterky, zapaľovače sviečok alebo panvice na oheň.
 - V blízkosti zariadení, ktoré generujú vysoké teploty, ako sú napríklad elektrické ohrievače, teplovzdušné ventilátory, elektrické ohrievače nôh, elektrické kachle a elektrické žehličky.
 - Neumiestňujte ju na nestabilných miestach, kde by sa čistička mohla ľahko prevrhnúť.
 - Neumiestňujte ju v prostrediach, ktoré sú mimoriadne horľavé, vlhké alebo mokré, ako napríklad v kúpeľniach.

Opis výrobku

Pred použitím výrobku si pozorne prečítajte tento návod a odložte si ho pre prípad potreby v budúcnosti.

Poznámka: Obrázky výrobku, príslušenstva a používateľského rozhrania v tomto návode na obsluhu slúžia len na ilustračné účely. V dôsledku vylepšovania sa samotný výrobok a jeho funkcie môžu líšiť.

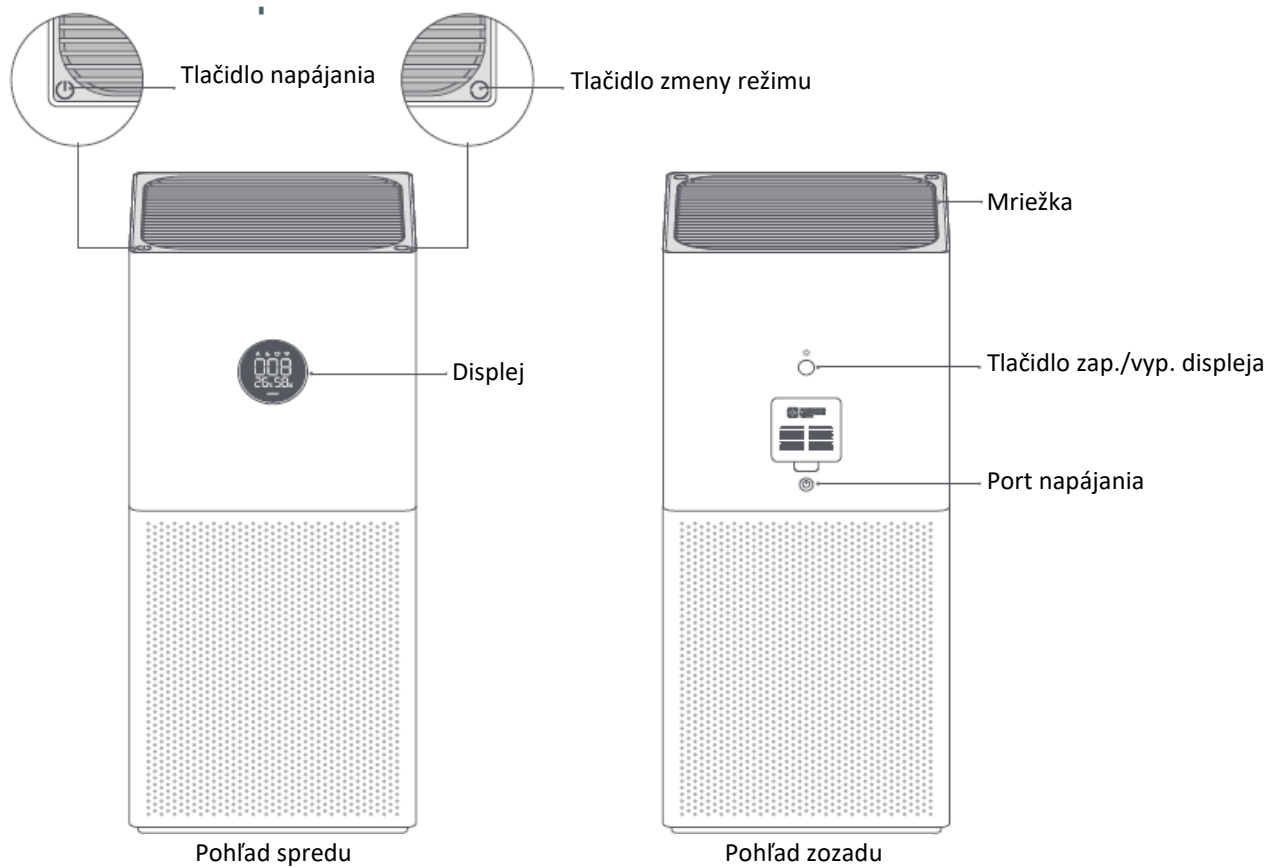

Pokyny na displeji

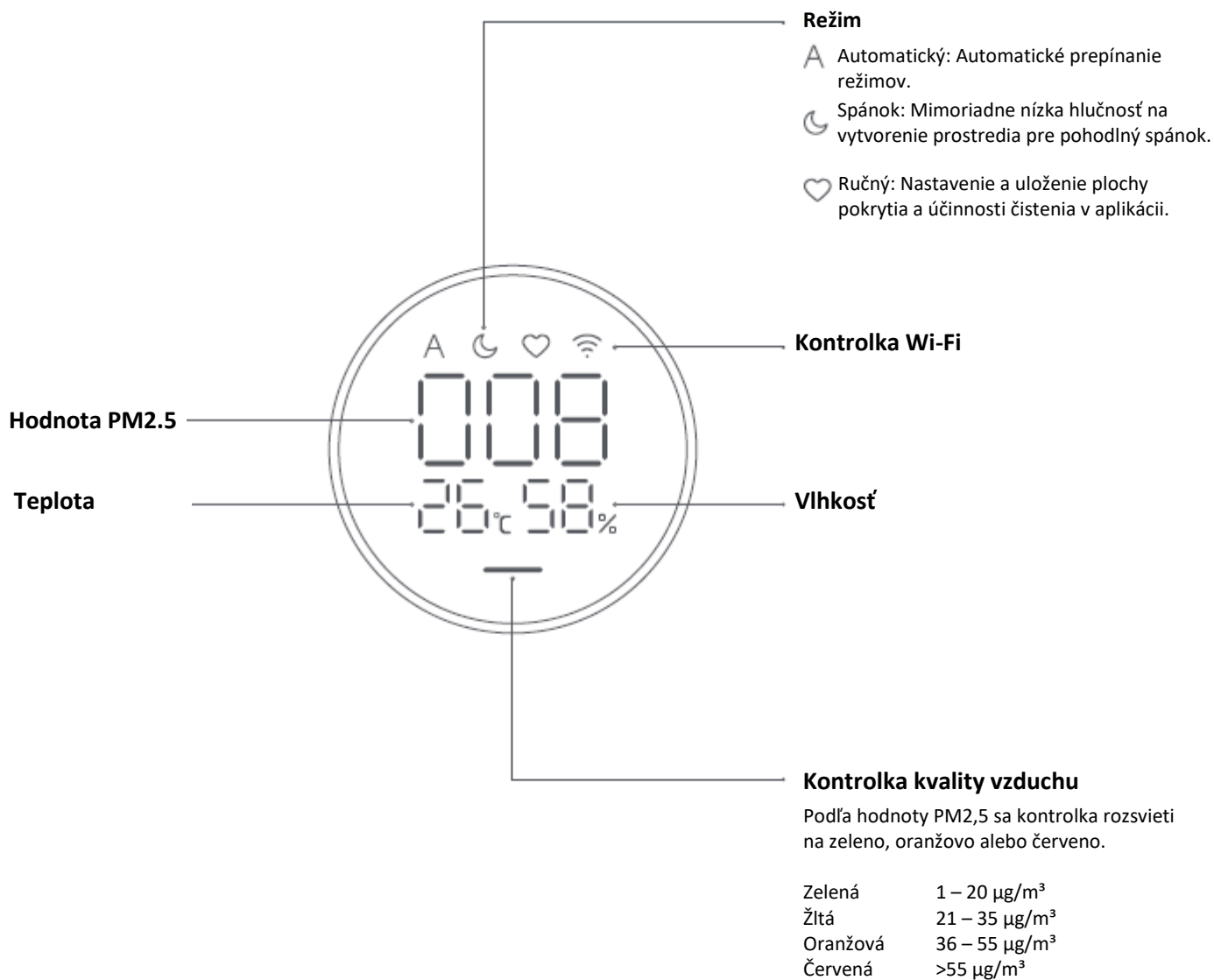

Inštalácia

Umiestnenie čističky

Pre optimálny výkon zabezpečte, aby vzdialenosti medzi prívodmi vzduchu na čističke a inými objektmi, ako sú napr. steny, zodpovedali nižšie navrhovaným požiadavkám.

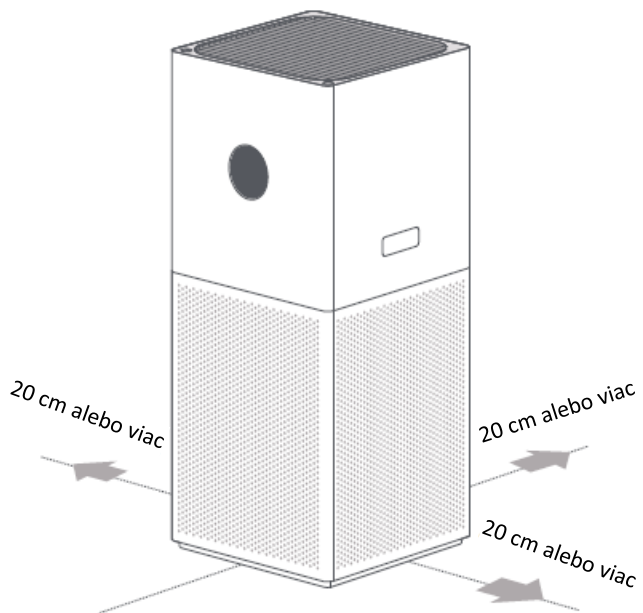

Poznámka: Pre zabezpečenie lepšieho čistiaceho efektu odporúčame ponechať dvere aj okná zatvorené.

Pripojenie do elektrickej zásuvky

Napájací adaptér pripojte k napájaciemu portu v strednej časti čističky a následne do elektrickej zásuvky.

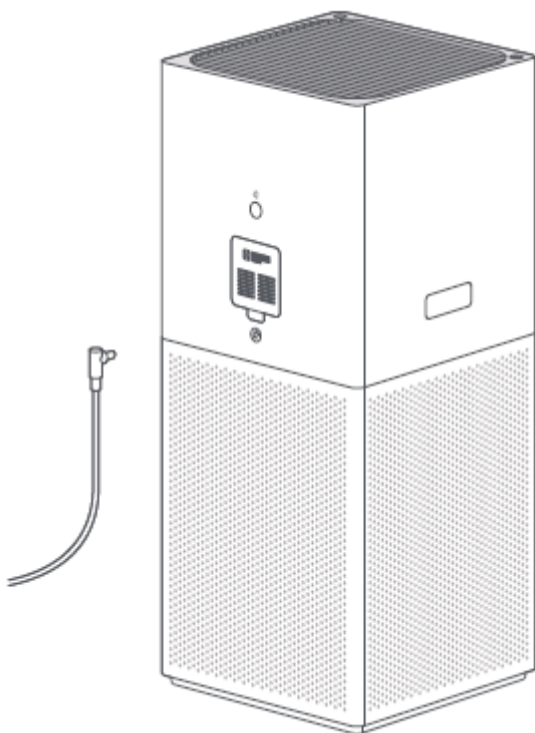

Spôsob použitia

Zapnutie/vypnutie

Čističku zapnete/vypnete stlačením tlačidla napájania.



Prepínanie režimov

Keď je čistička zapnutá, ťuknutím na tlačidlo prepínania režimov môžete prepínať režimy.



Nastavenie jasu displeja

Stlačením tlačidla zapnutia/vypnutia displeja na zadnej strane čističky môžete prepínať medzi úrovňami jasu: zapnutý, tlmený a vypnutý.

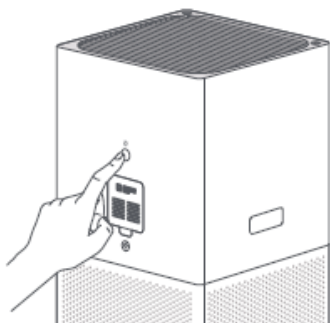

Aktivácia/deaktivácia funkcie detskej poistky

Funkciu detského zámku je možné aktivovať len prostredníctvom aplikácie. Po aktivácii funkcie začne obrazovka blikať a na displeji sa zobrazí ikonka, viď obrázok A. Ak chcete funkciu detskej poistky vypnúť, stlačte a podržte tlačidlo prepínania režimov na sedem sekúnd, kým sa nezvze zvukové upozornenie. Potom sa na displeji sa zobrazí ikonka, viď obrázok B.



Obrázok A



Obrázok B

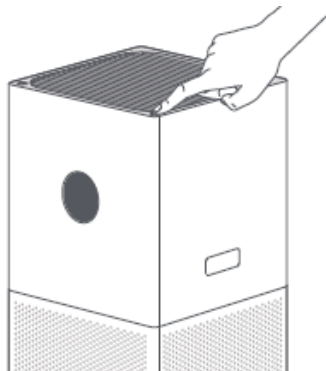

Resetovanie Wi-Fi

Pri prvom pripojení čističky k aplikácii alebo keď sa k nej nedá pripojiť, stlačte a podržte tlačidlo zapnutia/vypnutia displeja umiestnený na zadnej strane čističky na 7 sekúnd. Po úspešnom resetovaní Wi-Fi vydá čistička zvukové upozornenie.

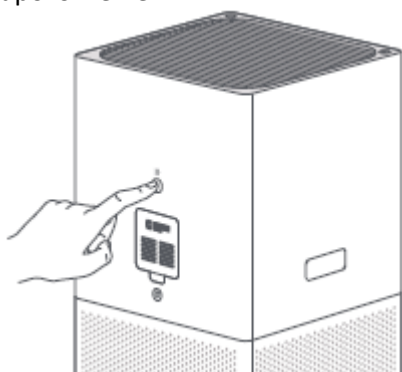

Povolenie/vypnutie Wi-Fi

Stlačte a na 7 sekúnd podržte súčasne tlačidlo prepínania režimov a tlačidlo zapnutia/vypnutia displeja na zadnej strane čističky. Funkcia Wi-Fi je zapnutá, keď svieti kontrolka Wi-Fi, a vypnutá, keď kontrolka nesvieti.

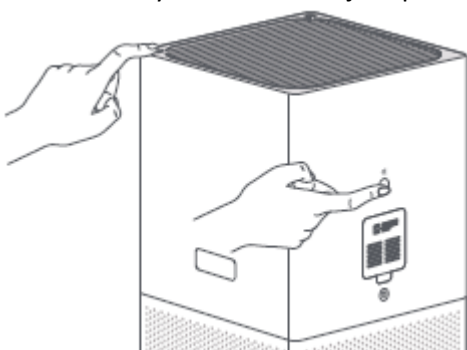

Pripojenie k aplikácii Mi Home/Xiaomi Home

Tento výrobok je kompatibilný s aplikáciou Mi Home/Xiaomi Home*. Ovládajte svoje zariadenie pomocou aplikácie Mi Home/Xiaomi Home.

Nasnímajte QR kód, stiahnite si aplikáciu a nainštalujte ju. Ak je už aplikácia nainštalovaná, presmerujeme vás na stránku konfigurácie pripojenia. Prípadne v obchode s aplikáciami vyhľadajte aplikáciu „Mi Home/Xiaomi Home“, stiahnite si ju a nainštalujte.

Spustíte aplikáciu Mi Home/Xiaomi Home, ťknite na symbol „+“ vpravo hore a následne pridajte svoje zariadenie podľa príslušných pokynov.

* V Európe (s výnimkou Ruska) je aplikácia označovaná názvom Xiaomi Home. Za predvolený sa považuje názov aplikácie zobrazený na vašom zariadení.



49567965

Poznámka: Verzia aplikácie mohla byť medzičasom aktualizovaná. Postupujte podľa pokynov podľa aktuálnej verzie aplikácie.

Oznámenia o stave filtra

Keď sa filter opotrebuje, kontrolka kvality vzduchu bude 30 sekúnd blikať načerveno. Filter včas vymeňte.

Výmena filtra

⚠ Varovanie: Pred údržbou čističky vzduchu sa uistite, že je vypnutá a napájací adaptér je vypojený zo siete.
 Poznámka: Pri výmene filtra nestrkajte prsty medzi vrchnú a spodnú časť priehradky, aby ste si nespôsobili zranenie.

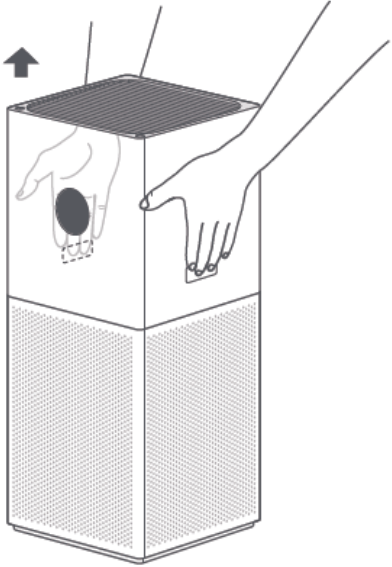
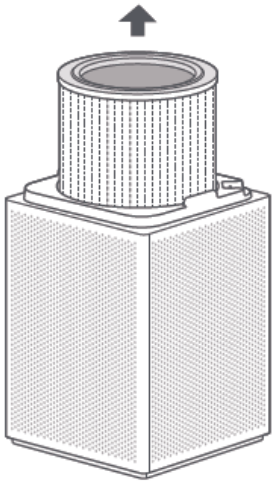
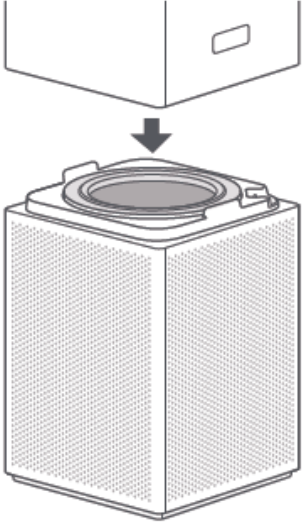
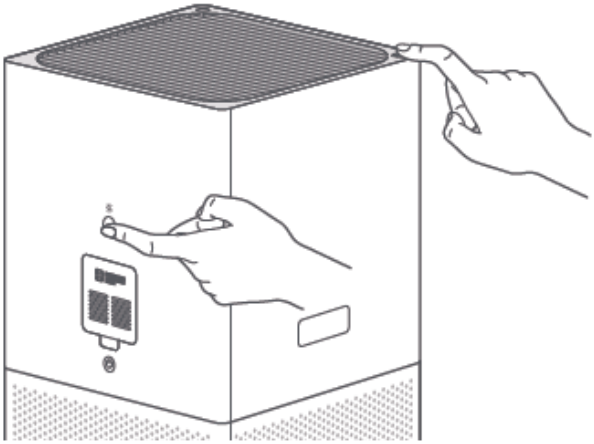
<p>1) Otvorenie priehradky na filter</p> <p>Oboma rukami stlačte a podržte uvoľňovacie tlačidlá a zdvihnite vrchnú časť čističky.</p>	<p>2) Vybratie starého filtra</p> <p>Starý filter vyťahnite smerom nahor.</p>	<p>3) Vloženie nového filtra</p> <p>Vložte filter do priehradky a potom nasadte späť vrchnú časť čističky.</p>
		
<p>4) Zresetovanie filtra</p> <p>Keď je čistička v pohotovostnom režime, stlačte a podržte súčasne tlačidlo napájania a tlačidlo zapnutia/vypnutia displeja na zadnej strane čističky na 7 sekúnd. Po úspešnom resetovaní filtra čistička dvakrát pípne a kontrolka kvality vzduchu trikrát zabliká na zeleno.</p>		
<p>Poznámky:</p> <ul style="list-style-type: none"> · Keď kontrolka kvality vzduchu bliká načerveno po dobu 30 sekúnd, je to upozornenie, že filter je opotrebovaný. · Filter odporúčame meniť každých 6 až 12 mesiacov. · Zakúpte si originálne a kompatibilné filtre z oficiálnych zdrojov. 		

Každodenná starostlivosť a údržba

 Varovanie: Pred vykonaním nasledujúcich operácií sa uistite, že je čistička vypnutá a napájací adaptér je vypojený zo siete.

Čistenie priehradky na filter

Aby ste zabezpečili optimálne vetranie a vyčistenie vzduchu, na odstránenie prachu z prívodov vzduchu a priehradky na filter použite vysávač alebo tieto miesta jemne utrite mäkkou handričkou.

Poznámka: Čističku neoplachujte ani nestriekajte priamo vodou, ani ju neutierajte príliš mokrou handričkou, aby ste predišli poškodeniu čističky.

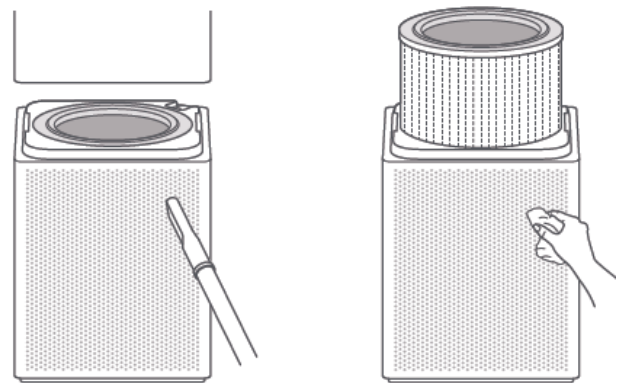

Čistenie laserového senzora častíc

Kryt laserového senzora častíc otvorte pomocou tupého náradia. Následne pomocou vzduchovej pištole alebo sušiča na vlasy vyčistite tak, ako je znázornené na obrázku.

Poznámka: Nepoužívajte horúci vzduch.

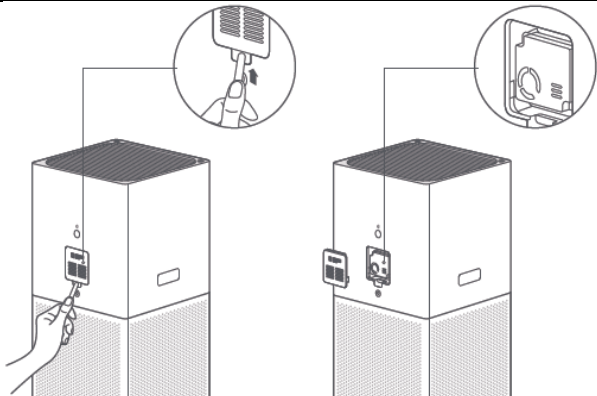

Technické parametre

Názov: Čistička Xiaomi Smart Air Purifier 4 Lite

Model: AC-M17-SC

Rozmery položky: 240 × 240 × 533,5 mm

Čistá hmotnosť: Približne 4,8 kg

Efektívne pokrytie: 25 – 43 m² *

Menovité napätie: 24 V

Napájací adaptér – Menovitý príkon: 100 – 240 V~, 50/60 Hz, 1,2 A

Menovitý príkon: 33 W

Hladina hluku: ≤61 dB(A)

Spotreba energie v pohotovostnom režime siete: <2,0 W

Účinnosť filtrovania častíc: Vysoká

Účinnosť filtrovania formaldehydu: Vysoká

Rýchlosť dodávky čistého vzduchu (RDČV pre častice): 360 m³/h

Rýchlosť dodávky čistého vzduchu (RDČV pre formaldehyd): 120 m³/h

Bezdrôtové pripojenie: Wi-Fi IEEE 802.11b/g/n 2,4 GHz

Skladovacia teplota: -10°C až 40°C

Skladovacia vlhkosť: 5 % – 90 %

Dátum výroby: Viď obal

Podrobnosti o dovozcovi nájdete na obale.

* Vypočítané podľa normy GB/T 18801- 2015

Technické parametre vysokofrekvenčného žiarenia:

Wi-Fi 2,4 GHz (2400 – 2483,5 MHz), max. vf. výstupný výkon: < 20 dBm

Pri bežnom používaní tohto zariadenia by mala byť vzdialenosť medzi anténou a telom používateľa minimálne 20 cm.

Informácie o súlade s nariadeniami

Európa – Vyhlásenia o zhode EÚ

	Spoločnosť Beijing Smartmi Electronic Technology Co., Ltd. týmto vyhlasuje, že rádiové zariadenie Čistička vzduchu Xiaomi Smart Air Purifier 4 Lite typu AC-M17-SC je v súlade s požiadavkami smernice Európskeho parlamentu a Rady 2014/53/EÚ. Úplné znenie vyhlásenia o zhode EÚ je k dispozícii na nasledujúcej internetovej adrese: http://www.mi.com/global/service/support/declaration.html
---	---

Informácie o likvidácii a recyklácii

	Všetky výrobky označené týmto symbolom patria medzi odpad z elektrických a elektronických zariadení (OEEZ podľa smernice Európskeho parlamentu a Rady 2012/19/EÚ) a nemali by sa vyhadzovať spolu s netriedeným komunálnym odpadom. Namiesto toho by ste mali v záujme ochrany ľudského zdravia a životného prostredia odovzdať odpad zo svojho zariadenia na zbernom mieste určenom na recykláciu odpadu z elektrických a elektronických zariadení zriadenom vládnymi alebo miestnymi orgánmi. Správna likvidácia a recyklácia pomôžu predchádzať potenciálnym negatívnym dôsledkom na životné prostredie a na ľudské zdravie. Viac informácií o danom mieste, ako aj o podmienkach takýchto zberných miest, získate u predajcu alebo u miestnych úradov.
---	---



VYHLÁSENIE O ZÁRUKU

TÁTO ZÁRUKA VÁM PRIZNÁVA ŠPECIFICKÉ PRÁVA. MÔŽETE MAŤ AJ INÉ PRÁVA PRIZNANÉ ZÁKONMI VAŠEJ KRAJINY, PROVINIE ALEBO ŠTÁTU. V NIEKTORÝCH KRAJINÁCH, PROVINCIÁCH ALEBO ŠTÁTOCH MÔŽU SPOTREBITEĽSKÉ ZÁKONY PREDPISOVAŤ MINIMÁLNE TRVANIE ZÁRUKY. POKIAĽ TO ZÁKON NEPOVOĽUJE INAK, SPOLOČNOSŤ XIAOMI NEVYLUČUJE, NEOBMEDZUJE ANI NEPOZASTAVUJE PRÁVA, KTORÉ VÁM MÔŽU BYŤ PRIZNANÉ. ABY STE ÚPLNE POROZUMELI SVOJIM PRÁVAM, ODPORÚČAME VÁM INFORMOVAŤ SA O ZÁKONCH VAŠEJ KRAJINY, PROVINIE ALEBO ŠTÁTU.

1. OBMEDZENÁ ZÁRUKA NA VÝROBOK

Spoločnosť XIAOMI zaručuje, že v priebehu záručnej doby sa na výrobkoch nevyskytnú chyby v materiáloch a spracovaní pri normálnom používaní a používaní v súlade s príslušným návodom na obsluhu výrobku.

Trvanie a podmienky právnych záruk určujú príslušné miestne zákony. Viac informácií o výhodách spotrebiteľských záruk sa dozviete na oficiálnej webovej stránke spoločnosti Xiaomi <https://www.mi.com/en/service/warranty/>.

Spoločnosť Xiaomi zaručuje pôvodnému kupujúcemu, že v priebehu obdobia uvedeného vyššie sa pri normálnom používaní na jej výrobkoch značky Xiaomi nevyskytnú chyby v materiáloch a spracovaní.

Spoločnosť Xiaomi nezaručuje, že prevádzka výrobku bude nepretržitá alebo bezchybná.

Spoločnosť Xiaomi nezodpovedá za poškodenia, ku ktorým došlo pri nedodržaní pokynov týkajúcich sa používania výrobku.

2. REMEDIES

Ak sa zistí chyba hardvéru a spoločnosť Xiaomi prijme v rámci záručnej doby platnú reklamáciu, spoločnosť Xiaomi buď (1) bezplatne opraví výrobok, (2) vymení výrobok, alebo (3) vráti sumu za výrobok po odpočítaní prípadných prepravných nákladov.

3. AKO ZÍSKAŤ ZÁRUČNÝ SERVIS

Ak chcete získať záručný servis, musíte výrobok doručiť v originálnom balení alebo v podobnom balení, ktoré zabezpečí adekvátnu ochranu výrobku, na adresu uvedenú spoločnosťou Xiaomi. S výnimkou prípadov, ktoré

zakazujú platné zákony, môže spoločnosť Xiaomi od vás pred poskytnutím záručného servisu vyžadovať predloženie dokladov alebo dokladu o kúpe a/alebo splnenie registračných požiadaviek.

4. VÝNIMKY A OBMEDZENIA

Pokiaľ spoločnosť Xiaomi nestanovila inak, táto obmedzená záruka sa vzťahuje iba na výrobok vyrobený spoločnosťou alebo pre spoločnosť Xiaomi, ktorý sa dá identifikovať pomocou ochranných známk, obchodného názvu alebo loga „Xiaomi“ alebo „Mi“.

Obmedzená záruka sa nevzťahuje na akékoľvek (a) poškodenie spôsobené zásahom prírody alebo vyššej moci, ako napríklad bleskom, tornádom, záplavou, požiarom, zemetrasením alebo inými vonkajšími príčinami; (b) poškodenie spôsobené nedbanlivosťou; (c) poškodenie spôsobené používaním na komerčné účely; (d) poškodenie spôsobené zmenami alebo modifikáciami akýchkoľvek častí výrobku; (e) poškodenie spôsobené používaním výrobku s inými výrobkami, ktoré nie sú značky Xiaomi; (f) poškodenie spôsobené nehodou, zneužitím alebo nesprávnym použitím; (g) poškodenie spôsobené používaním výrobku mimo rozsahu povoleného alebo zamýšľaného používania stanoveného spoločnosťou Xiaomi alebo používaním nesprávneho napätia alebo napájacieho zdroja; alebo (h) poškodenie spôsobené servisom (vrátane vylepšenia a rozšírenia) akoukoľvek osobou, ktorá nie je zástupcom spoločnosti Xiaomi.

Za zálohovanie údajov, softvéru alebo iných materiálov, ktoré ste si mohli uložiť alebo uchovávať vo výrobku, zodpovedáte vy sami. Je pravdepodobné, že počas servisu dôjde k strate alebo preformátovaniu údajov, softvéru alebo iných materiálov v rámci zariadenia. Spoločnosť Xiaomi nezodpovedá za takéto poškodenie alebo stratu. Žiadny predajca, zástupca ani zamestnanec spoločnosti Xiaomi nemá oprávnenie na akékoľvek úpravy, rozširovanie alebo dopĺňanie tejto obmedzenej záruky. Ak sa niektorá podmienka považuje za nezákonnú alebo nevymáhateľnú, zákonnosť alebo vymáhateľnosť zostávajúcich podmienok tým nie je dotknutá.

Popredajné služby môžu byť obmedzené na krajinu alebo región, kde bol výrobok pôvodne zakúpený, okrem prípadov, kedy to zakazuje zákon, alebo inak určuje spoločnosť Xiaomi.

Na výrobky, ktoré neboli riadne dovezené a/alebo neboli riadne vyrobené spoločnosťou Xiaomi a/alebo neboli riadne získané od spoločnosti Xiaomi alebo oficiálneho predajcu spoločnosti Xiaomi, sa tieto záruky nevzťahujú. Na základe platných zákonov môžete mať nárok na záruky od neoficiálneho predajcu, ktorý výrobok predal. Preto vám spoločnosť Xiaomi odporúča, aby ste sa obrátili na predajcu, od ktorého ste si výrobok zakúpili.

Tieto záruky sa nevzťahujú na Hongkong a Taiwan.

5. PREDPOKLADANÉ ZÁRUKY

S výnimkou prípadov, ktoré sú zakázané platnými zákonmi, majú všetky predpokladané záruky (vrátane záruk predajnosti a vhodnosti na konkrétny účel) obmedzené trvanie maximálne počas doby tejto obmedzenej záruky. Niektoré jurisdikcie neumožňujú obmedzenia trvania predpokladanej záruky, a preto vyššie uvedené obmedzenie sa nebude v týchto prípadoch uplatňovať.

6. OBMEDZENIE ŠKÔD

S výnimkou prípadov, ktoré sú zakázané platnými zákonmi, nezodpovedá spoločnosť Xiaomi za akékoľvek škody spôsobené nehodami, nepriame, špeciálne alebo následné škody vrátane, okrem iného, straty ziskov, príjmov alebo údajov, škody vyplývajúce z akéhokoľvek porušenia výslovných alebo predpokladaných záruk alebo podmienok alebo podľa akejkoľvek inej právnej teórie dokonca aj v prípade, ak spoločnosť Xiaomi bola informovaná o možnosti takýchto škôd. Niektoré jurisdikcie neumožňujú vylúčenie alebo obmedzenie špeciálnych, nepriamych alebo následných škôd, takže vyššie uvedené obmedzenia alebo vylúčenia sa na vás nemusia vzťahovať.

7. KONTAKTY SPOLOČNOSTI XIAOMI

Zákazníci môžu navštíviť webovú stránku: <https://www.mi.com/en/service/warranty/>

Kontaktnou osobou pre služby po predaji môže byť akákoľvek osoba z autorizovanej servisnej siete spoločnosti Xiaomi, autorizovaní distribútori alebo konečný predajca, u ktorého ste si výrobok zakúpili. V prípade pochybností kontaktujte príslušnú osobu, ktorú vám odporučí spoločnosť Xiaomi.

Výrobca: Beijing Smartmi Electronic Technology Co., Ltd.

(spoločnosť iniciatívy Mi Ecosystem)

Adresa: Room 201- 203, Unit 6, Building A, No. 66,Zhufang Road, Qinghe, Haidian District, Peking. Ďalšie informácie získate na stránke www.mi.com

Podrobnejší elektronický návod na obsluhu nájdete na stránke www.mi.com/global/service/userguide

Vyrobene v Číne

Dovozca:

Mystical, a.s.

Tomášikova 50/B 831 04 Bratislava, ICO 36280518