

xiaomi

# Masážna pištoľ Mini

návod na obsluhu



Pred použitím výrobku si pozorne prečítajte tento návod a odložte si ho pre prípad potreby v budúcnosti.

## Bezpečnostné pokyny

---

### VAROVANIA

#### Obmedzenia používania

- Masážnu pištoľ nepoužívajte na hlavu, tvár, lakte, kolená a iné kĺby, chrbticu alebo iné kostnaté oblasti s minimálnym pokrytím svalov.
- Masážnu pištoľ nepoužívajte na bokoch, vpredu ani vzadu na krku (krčné stavce), aby ste predišli poškodeniu karotického sínusu. V opačnom prípade by to mohlo viesť k mdlobám a zástave srdca.
- Masážnu pištoľ nepoužívajte na podpaзуšie, vnútornú stranu ramena, vnútornú stranu kľúčnej kosti, vnútornú stranu lakťa, zadnú stranu kolena, brucho, oblasť obličiek, pohlavné orgány ani iné citlivé oblasti s hustou inerváciou a cievami.
- Masážnu pištoľ nepoužívajte v okolí brušnej dutiny u osôb s ochoreniami močových ciest, ako sú obličkové kamene, močovodné kamene, kamene v močovom mechúre, močové kamene, infekcie močových ciest atď.
- Masážnu pištoľ nepoužívajte na oblasti tela s modrinami alebo bolesťou, povrchovými ranami, lokálnou horúčkou, začervenaním a opuchom alebo miernou bolesťou, zápalom, svalovými kŕčmi, svalovými ranami, akútnymi podvrtnutiami, pomliaždeninami a natiahnutiami.
- Masážnu pištoľ nepoužívajte, ak sa po náročnom cvičení objavia príznaky, ako sú horúčka, nevoľnosť, vracanie alebo bolesť či slabosť svalov. Okamžite vyhľadajte lekársku pomoc.
- Masážnu pištoľ nepoužívajte u osôb s týmito ochoreniami: kardiovaskulárne a cerebrovaskulárne ochorenia, ochorenia krvi, poruchy zrážania krvi, trombotická trombocytopenická purpura, zúženie krčnej tepny, krčkové žily, žilová trombóza, rakovina, nádory a duševné choroby.
- Masážnu pištoľ nepoužívajte u osôb so zlomeninami alebo kovovými implantátmi.
- Masážnu pištoľ nepoužívajte počas jazdy alebo vykonávania činností, ktoré si vyžadujú presnosť.
- Masážnu pištoľ nepoužívajte nepretržite dlhší čas, aby ste predišli poškodeniu svalov spôsobenému nadmernou masážou.

### UPOZORNENIA

#### Preventívne opatrenia

- Počas prevádzky neumiestňujte prsty, vlasy ani iné časti tela do blízkosti spojenia masážnej hlavice a masážnej pištole, aby nedošlo k priškripeniu.
- Do drážky masážnej hlavice ani do nabíjacieho otvoru nekladajte cudzie predmety. V opačnom prípade to môže spôsobiť popálenie, úraz elektrickým prúdom alebo požiar v dôsledku skratu.
- Neponárajte masážnu pištoľ do vody ani do žiadnej inej tekutiny.
- Túto masážnu pištoľ nepoužívajte vo vlhkých prostrediach.
- Nabíjajte a používajte pištoľ pri teplote okolia od 0 °C do 35 °C.
- Masážnu pištoľ uchovávajte mimo dosahu zdrojov vody a ohňa, ako aj korozívneho prostredia, aby ste predišli ovplyvneniu výkonu batérie.
- Masážnu pištoľ neskúšajte svojpomocne rozoberať, opravovať ani upravovať.
- Masážnu pištoľ nepoužívajte počas nabíjania.
- Na nabíjanie používajte originálny napájací adaptér a originálny nabíjací kábel v súlade so špecifikáciami v návode na obsluhu.
- Po úplnom nabití odpojte masážnu pištoľ od nabíjačky.
- Ak ste masážnu pištoľ dlhší čas nepoužívali, pred použitím ju nabite.
- Masážna hlavica je čiastočne vyrobená zo silikónu. V prípade osôb alergických na silikón nepoužívajte guľatú hlavicu a hlavicu v tvare písmena U. Odporúčame použiť plochú hlavicu.

## Skupiny, ktoré nie sú vhodné na používanie masážnej pištole:

Tento spotrebič môžu používať deti staršie ako 8 rokov a osoby so zníženými fyzickými, vnemovými alebo duševnými schopnosťami alebo nedostatkom skúseností a vedomostí len v prípade, že im boli poskytnuté usmernenia alebo dohľad pri používaní spotrebiča a že porozumeli hroziacim rizikám. Deti sa so spotrebičom nesmú hrať. Deti nesmú vykonávať čistenie a údržbu bez dozoru.

Ak patríte medzi niektorú z nasledujúcich možností, pred použitím sa poraďte s chirurgom alebo lekárom-a po získaní povolenia pištoľ používajte pod dohľadom.

- Tehotné ženy, alebo ženy, ktoré práve porodili.
- Osoby vo veku 60 rokov a viac.
- Ľudia s rabdomyolýzou.
- Ľudia s chýbajúcimi končatinami alebo paraplegici.
- Osoby s kardiostimulátorom alebo stentmi.
- Osoby, ktoré v priebehu posledných 12 mesiacov podstúpili operáciu.
- Ľudia so zhoršenou obratnosťou alebo pohyblivosťou končatín v dôsledku choroby alebo veku.
- Ľudia s abnormálnou chrbticou, kĺbmi alebo kosťami alebo ľudia trpiaci ortopedickými ochoreniami, ako je osteoporóza, krčná spondylóza a bedrová hernia disku.
- Osoby s akýmkoľvek komplikáciou súvisiacou s ochorením (napr. neuropatia alebo poškodenie sietnice).
- Ľudia s ochoreniami močových ciest, ako sú obličkové kamene, močové kamene, kamene v močovom mechúre, močovej trubici alebo infekcie močových ciest.

## Ďalšie bezpečnostné opatrenia

- Masážnu pištoľ nenechajte spadnúť, netraste ňou ani do nej neudierajte. Silné nárazy môžu poškodiť komponenty alebo spôsobiť nezvyčajnú prevádzku. Ak sa vyskytne vyššie uvedený prípad, včas sa obráťte na popredajný servis.
- Dlhodobé používanie masážnej pištole môže spôsobiť zvýšenie jej povrchovej teploty, čo môže viesť k poškodeniu. Nepoužívajte pištoľ príliš dlho.
- V prípade, že sa masážna pištoľ zahrieva, dymí alebo nadmerne hučí atď., okamžite ju prestaňte používať a kontaktujte popredajný servis.
- Ak sa masážna pištoľ počas používania prehreje alebo zdeformuje, zväčší tvar alebo ak batéria vytečie, okamžite ju prestaňte používať a kontaktujte popredajný servis.

## Vytiahnutie batérie

### VAROVANIA

Po vytiahnutí batérie sa už masážna pištoľ nebude dať používať.

Nasledujúce kroky by sa mali vykonať až po úplnej likvidácii masážnej pištole. Masážnu pištoľ nerozoberajte sami kvôli bežnej údržbe.

1. Odpojte masážnu pištoľ od napájania a odoberte vonkajší kryt.
2. Podľa tohto poradia prestrihnite káble spájajúce batériu, motor a termistor.
3. Vyberte batériu a na utesnenie poškodených povrchov káblov použite izolačné lepidlo.
4. Batériu zlikvidujte v určenom recyklačnom zariadení a dodržiavajte pri tom všetky miestne zákony, predpisy a nariadenia na ochranu životného prostredia.

### UPOZORNENIA

- Pred likvidáciou masážnej pištole je potrebné vybrať batériu.
- Pred vybratím batérie odpojte masážnu pištoľ od napájania.
- Masážnu pištoľ môže demontovať len odborník.

## Opis výrobku

### 1. Masážna pištoľ

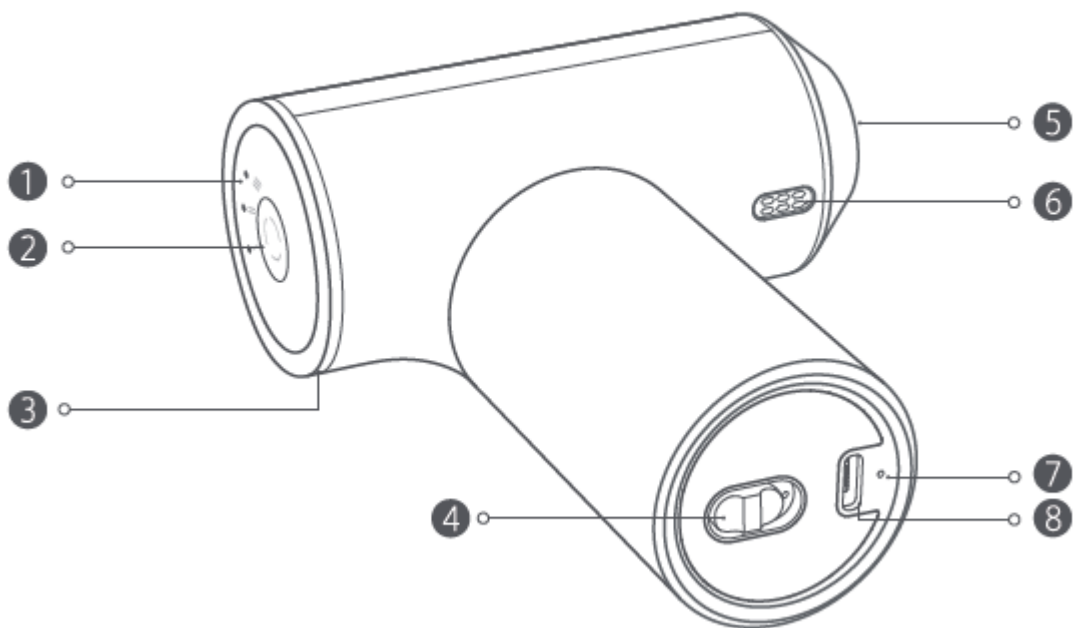

1) Kontrolky rýchlosti	2) Tlačidlo rýchlosti
3) Kontrolka snímača tlaku	4) Tlačidlo napájania
5) Otvor (na inštaláciu masážnej hlavice)	6) Vetracia mriežka
7) Kontrolka nabíjania	8) Nabíjací port

### Použitie masážnej pištole

- Zmierňuje bolesť svalov po cvičení a uvoľňuje napäté svaly.
- Zmierňuje bolesť svalov alebo stuhnutosť chrbta a ramien spôsobenú dlhodobým sedením a zlým držaním tela.
- Pomáha uvoľniť svaly pomocou každodennej masáže.

### 2. Zoznam príslušenstva produktu

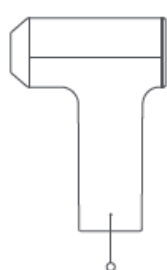

Masážna pištoľ

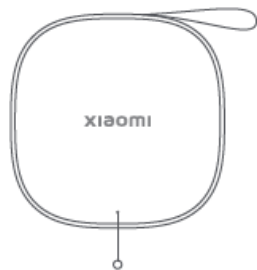

Puzdro

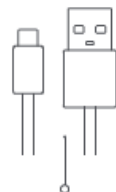

Kábel na rýchle  
nabíjanie



Návod na obsluhu



Okrúhla  
hlavica

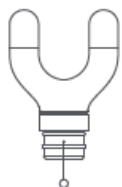

Hlavica v tvare  
písmena U



Plochá hlavica

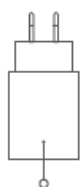

Napájací  
adaptér



Vyhlásenie o  
záruke

- Okrúhla hlavica: Vhodná na masáž väčších svalových skupín, ako sú ramená, pás, paže, boky, stehná a lýtka.
- Hlavica v tvare písmena U: Vhodné na masáž chrbta, bočných strán chrbtice a lýtok.
- Plochá hlavica: Vhodná na uvoľnenie všetkých svalov.

### Poznámka

Ilustrácie výrobku, príslušenstva a používateľského rozhrania v návode na obsluhu slúžia len na referenčné účely. V dôsledku neustáleho vylepšovania výrobku sa jeho vzhľad a funkcie môžu líšiť.

## Montáž

---

### 1. Nasadenie masážnej hlavice

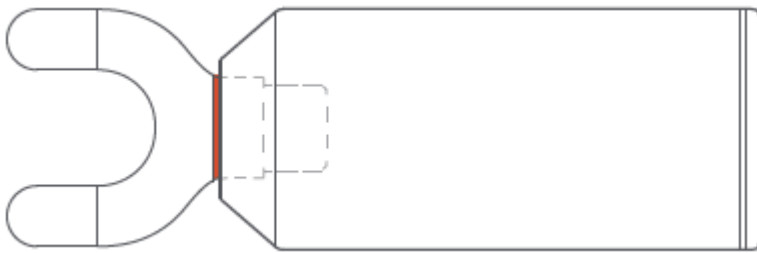

- 1) Nasadíte vhodnú masážnu hlavicu podľa požadovaného typu masáže.
- 2) Pri montáži masážnej hlavice silou zatlačte masážnu hlavicu do otvoru masážnej pištole a dbajte na to, aby línia na hlavici bola v jednej rovine s otvorom.

### Poznámka

Červená čiara na obrázku je len ilustračná, na skutočnom výrobku je to lesklý povrch.

### 2. Odoberanie masážnej hlavice

Pri odoberaní masážnej hlavice držte masážnu hlavicu a otáčajte ňou proti smeru hodinových ručičiek, pričom ju ťahajte smerom von z otvoru.

### VAROVANIE

Masážnu hlavicu nasadíte a odoberiete, keď je masážna pištoľ vypnutá, a pred zapnutím masážnej pištole sa uistite, že je masážna hlavica pevne nasadená. Masážnu hlavicu počas používania neupravujte, nenasádzajte ani neodstraňujte, aby ste si neublížili.

## Spôsob použitia

---

### 1. Nabíjanie

Vypnite masážnu pištoľ, zapojte nabíjací kábel do nabíjacieho portu masážnej pištole a potom kábel pripojte k zdroju napájania. Masážna pištoľ sa počas nabíjania nedá zapnúť.

Ak je nabíjací kábel pripojený k zdroju napájania a zapojený do nabíjacieho portu masážnej pištole, keď je zapnutá, masážna pištoľ sa automaticky vypne a začne sa nabíjať.

## 2. Zapnutie/vypnutie/prepnutie režimov



**Zapnutie:** Posuňte tlačidlo napájania na spodnej časti k značke „I“, (objaví sa červená bodka). Tri kontrolky rýchlosti sa rozsvietia súčasne. Po jednom bliknutí kontrolky rýchlosti 2 a 3 naraz zhasnú a kontrolka rýchlosti 1 zostane svietiť. Masážna pištoľ sa po stlačení tlačidla rýchlosti spustí na rýchlosti 1. Masážna pištoľ prejde do inteligentného pohotovostného režimu po 15 minútach nepretržitého používania.

Stlačením tlačidla rýchlosti ju znovu spustíte. (Masážna pištoľ sa automaticky vypne, ak sa 10 minút nevykonáva žiadna činnosť. Manuálne posuňte tlačidlo napájania na značku „O“, aby sa masážna pištoľ znovu zapla.)

**Vypnutie:** Keď je masážna pištoľ zapnutá, posuňte tlačidlo napájania na spodnej strane ku značke „O“ (červená bodka zmizne), kontrolka aktuálnej rýchlosti zhasne a masážna pištoľ sa vypne.

**Nastavenie rýchlosti:** Stlačením tlačidla rýchlosti zmeníte rýchlosť. Tri kontrolky zodpovedajú trom rôznym rýchlostiam: Rýchlosť 1, rýchlosť 2 a rýchlosť 3.

**Pozastavenie:** Dvojitým stlačením tlačidla rýchlosti pozastavíte a opätovným stlačením obnovíte používanie. Masážna pištoľ sa automaticky vypne, ak sa nepoužíva 10 minút po pozastavení. Manuálne posuňte tlačidlo napájania ku značke „O“, aby sa masážna pištoľ znovu zapla.

**Reštartovanie po zablokovaní a zastavení:** Ak tlačíte prisilno, masážna pištoľ aktivuje ochranu a zastaví sa. Opätovným stlačením tlačidla rýchlosti znovu spustíte masážnu pištoľ s predvolenou rýchlosťou 1.

## 3. Kontrolky

### 1) Kontrolky rýchlosti

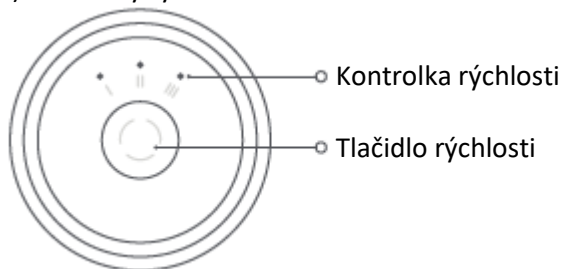

Kontrolky rýchlosti zodpovedajú rýchlosti 1, rýchlosti 2 a rýchlosti 3 zľava doprava. Pri cyklickom prepínaní rýchlostí sa príslušné kontrolky rozsvietia na bielo.

### 2) Kontrolka snímača tlaku

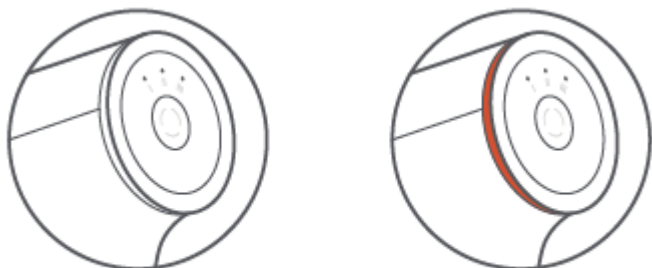

Biela

Oranžová

- Ak svetelný krúžok nesvieti, znamená to, že intenzita masáže je nízka a používa sa mierny masážny účinok. Intenzitu možno nastaviť podľa potrieb používateľa.
- Ak je svetelný krúžok biely, intenzita masáže je mierna a používa sa normálny masážny účinok. Intenzitu možno nastaviť podľa potrieb používateľa.
- Ak je svetelný krúžok oranžový, intenzita masáže je vysoká. Intenzitu možno nastaviť podľa potrieb používateľa, aby nedošlo k poškodeniu svalu nadmerným tlakom.

### 3) Kontrolka nabíjania

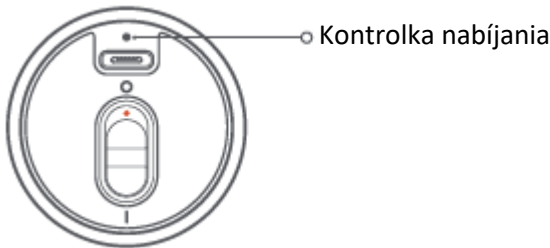

- Bliká na červeno: Batéria je nabitá na menej ako 20 %, včas ju nabite.
- Bliká na bielo: Nabíjanie.
- Počas nabíjania kontrolka zhasne: Batéria je úplne nabitá, odpojte ju od zdroja napájania. Ak nabíjate masážnu pištoľ, keď je jej batéria plne nabitá, kontrolka po 20 sekundách blikania zhasne.

### 4. Používanie masážnej pištole

- Nasadte vhodnú masážnu hlavicu, zapnite masážnu pištoľ a vyberte vhodnú rýchlosť podľa vlastných skúseností. Odporúča sa začať pri nízkej rýchlosti.
- Jemne pritlačte masážnu hlavicu na svaly, ktoré potrebujú uvoľnenie, a pomaly sa pohybujte tam a späť. Ak je oblasť obzvlášť bolestivá, aplikujte primeraný tlak na miesto, ktoré je citlivé, aspoň 15 – 30 sekúnd.
- Masážna pištoľ má tlakovú silu, a preto sa neodporúča používať pri vyvíjaní tlaku nadmernú silu, aby nedošlo k poškodeniu svalov alebo kostí.
- Odporúča sa používať na miestach s dostatočným pokrytím svalov a nezostávať na tom istom mieste dlhšie ako 60 sekúnd.
- Odporúčaná doba používania je 10 minút. Ak je stále cítiť bolestivosť, čas masáže sa môže primerane predĺžiť.
- Odporúčaná dĺžka jedného použitia by nemala presiahnuť 15 minút a dĺžka nepretržitého používania by nemala presiahnuť 30 minút.

## Starostlivosť a údržba

---

### 1. Čistenie

- Masážnu pištoľ a masážne hlavice pravidelne utierajte čistou, mierne navlhčenou mäkkou handričkou alebo vlhkou utierkou a pred vložením späť do puzdra alebo škatule ich osušte suchou handričkou alebo papierovou utierkou.
- Masážne hlavice neoplachujte vo vode a nevystavujte ich priamemu slnečnému žiareniu.
- Pri čistení sa uistite, že je masážna pištoľ vypnutá a napájací kábel vytiahnutý z elektrickej zásuvky.
- Na čistenie masážnej pištole nepoužívajte korózne kvapaliny, pretože by mohli dôjsť k poškodeniu alebo prasknutiu masážnej pištole alebo k zmene jej farby.

### 2. Skladovanie



- Masážnu pištoľ skladujte na chladnom a suchom mieste.
- Masážnu pištoľ neskladujte v prostredí s teplotou vyššou ako 40 °C alebo nižšou ako -10 °C. Uchovávajte ju mimo dosahu vlhkosti, zdrojov vody alebo ohňa alebo korozívneho prostredia, aby nedošlo k ovplyvneniu výkonu batérie.
- Masážnu pištoľ možno uložiť do dodaného puzdra na uskladnenie alebo na cesty.
- Masážnu pištoľ neudierajte, nestláčajte, nepúšťajte, nehádzte ani nepoškriabte.
- Masážnu pištoľ možno prepravovať v autách, vlakoch, lodiach a lietadlách. Mala by byť pevne zaistená na mieste, s hlavicom smerom hore, aby nedošlo k poškodeniu spôsobenému vibráciami, nárazmi, kotúľaním a pádom počas prepravy.
- Ak ste masážnu pištoľ dlhší čas nepoužívali, pred použitím ju nabite.
- Ak sa masážna pištoľ počas skladovania prehreje alebo zdeformuje, zväčší tvar alebo ak batéria vytečie, okamžite ju prestaňte používať a kontaktujte popredajný servis.

## Riešenie porúch

Problémy	Možné príčiny	Riešenia
Kontrolka sa počas nabíjania nerozsvieti.	Napájací adaptér nie je správne pripojený k masážnej pištoľi.	Skontrolujte, či je napájací adaptér pripojený správne.
	Po úplnom nabití masážnej pištole kontrola nabíjania normálne zhasne.	Masážna pištoľ sa môže normálne používať.
Batéria sa nabíja pomaly.	Teplota batérie je príliš nízka alebo príliš vysoká.	Počkajte, kým sa teplota batérie nevráti do normálu, potom môžete pokračovať v používaní.
Masážna pištoľ nefunguje.	Batéria masážnej pištole je úplne alebo čiastočne vybitá.	Pred použitím masážnu pištoľ nabite.
	Masážna pištoľ sa v dôsledku nadmerného tlaku zablokuje a zastaví.	Masážnu pištoľ znovu zapnite.
Motor vydáva nezvyčajné zvuky.	Do motora sa dostal cudzí predmet.	Obráťte sa na oddelenie popredajných služieb a dohodnite si údržbu.
	Došlo k chybe motora.	Obráťte sa na oddelenie popredajných služieb a dohodnite si údržbu.
Teplota masážnej pištole je príliš vysoká.	Čas používania je príliš dlhý.	Pred pokračovaním v používaní počkajte, kým sa teplota masážnej pištole vráti na normálnu hodnotu. Odporúčaná dĺžka jedného použitia by nemala presiahnuť 15 minút a dĺžka nepretržitého používania by nemala presiahnuť 30 minút.

Poznámka: Pokiaľ problémy pretrvávajú, obráťte sa na oddelenie popredajných služieb.



 MDY-11-EP	Na nabíjanie používajte originálny napájací adaptér MDY-11-EP.
	Pred použitím si pozorne prečítajte návod na obsluhu.



## Európa – Vyhlásenie o zhode pre EÚ



My, spoločnosť Zhuhai Yunmai Technology Co., Ltd., týmto vyhlasujeme, že toto zariadenie je v súlade s požiadavkami platných smerníc a európskych noriem, ako aj ich dodatkov. Úplné znenie vyhlásenia o zhode EÚ je k dispozícii na nasledujúcej internetovej adrese: [h-p://www.mi.com/global/service/support/declaration.html](http://www.mi.com/global/service/support/declaration.html)

### Informácie o OEEZ



Všetky výrobky označené týmto symbolom patria medzi odpad z elektrických a elektronických zariadení (OEEZ podľa smernice Európskeho parlamentu a Rady 2012/19/EÚ) a nemali by sa vyhadzovať spolu s netriedeným komunálnym odpadom. Namiesto toho by ste mali v záujme ochrany ľudského zdravia a životného prostredia odovzdať odpad zo svojho zariadenia na zbernom mieste určenom na recykláciu odpadu z elektrických a elektronických zariadení zriadenom vládnymi alebo miestnymi orgánmi. Správna likvidácia a recyklácia pomôžu predchádzať potenciálnym negatívnym dôsledkom na životné prostredie a na ľudské zdravie. Viac informácií o danom mieste, ako aj o podmienkach takýchto zberných miest, získate u predajcu alebo u miestnych úradov.

## Technické parametre

---

Názov: Masážna pištoľ Xiaomi Mini Model: XMFG-M352 Rozmery zariadenia: 101 × 139 × 45 mm Čistá hmotnosť: 380 g

Menovitý príkon napájacieho adaptéra: 100 – 240 V $\sim$ , 0,6 A

Napájací adaptér Menovitý výstupný výkon: 5 V=3 A 15 W      9 V=2,23 A 20 W

12 V – 1,67 A 20 W 10 V – 2,25 A Max. 22,5 W Max.

Menovitý príkon masážnej pištole 1: 9 V = 1,5 A (pre rýchle nabíjanie)

Masážna pištoľ Menovitý príkon 2: 5 V = 2 A (pre bežné nabíjanie)

Kapacita batérie: 2600 mAh

Typ batérie: Nabíjateľná lítiovo-iónová batéria

Prevádzková teplota: 0 °C až 35 °C

Prevádzková vlhkosť: 10 % – 85 % RV

Dátum výroby: Vid' obal

Vyrobené pre: Xiaomi Communications Co., Ltd.

Výrobca: Zhuhai Yunmai Technology Co., Ltd.

(spoločnosť iniciatívy Mi Ecosystem)

Adresa: Unit 1201-1203, Youte Headquarters Building, No. 88 Xingye Road, Xiangzhou District, Zhuhai, Guangdong, Čína

Ďalšie informácie získate na stránke [www.mi.com](http://www.mi.com)

Verzia návodu na obsluhu: V1.0

Dovozca:

Mystical, a.s.

Tomášikova 50/B 831 04 Bratislava, ICO 36280518