

xiaomi

Inteligentný odparovací zvlhčovač

Návod na obsluhu

Pred použitím výrobku si pozorne prečítajte tento návod a odložte si ho pre prípad potreby v budúcnosti.

Bezpečnostné pokyny

- Spotrebič môžu používať deti staršie ako 8 rokov a osoby so zníženými fyzickými, vnemovými alebo duševnými schopnosťami alebo nedostatkom skúseností a vedomostí len v prípade, že im boli poskytnuté usmernenia alebo dohľad pri používaní spotrebiča a že porozumeli hroziacim rizikám. Deti nesmú vykonávať čistenie a údržbu bez dozoru.
- Spotrebič nie je určený na použitie osobami (vrátane detí) so zníženými fyzickými, vnemovými alebo duševnými schopnosťami alebo nedostatkom skúseností a vedomostí okrem prípadov, kedy im boli poskytnuté usmernenia a dohľad pri používaní spotrebiča zo strany osoby zodpovednej za ich bezpečnosť.
- Deti by mali byť pod dozorom, ktorý zaistí, že sa nebudú so spotrebičom hrať.
- Spotrebič je určený na použitie výhradne s napájacím adaptérom <AD-0131200110EU01>, ktorý je súčasťou spotrebiča.
- Ak je napájací kábel poškodený, musí sa vymeniť za špeciálny napájací kábel, ktorý je dostupný u výrobcu alebo servisného zástupcu.
- Ak zariadenie nepoužívate, nikdy nenechávajte v zásobníku vodu.
- Pred uskladnením zvlhčovač vyprázdnite a vyčistite. Pred ďalším používaním zvlhčovač vyčistite.
- Berte na vedomie, že vysoká úroveň vlhkosti môže v prostredí podporovať rast biologických organizmov.
- Dbajte na to, aby oblasť v okolí zvlhčovača nezvlhla, prípadne aby nebola mokrá. Ak dôjde k tvorbe vlhkosti, znížte výkon zvlhčovača. Ak výkon zvlhčovača nemožno znížiť, používajte ho prerušovane. Dbajte na to, aby absorpčné materiály, akými sú koberce, záclony, závesy alebo obrusy nezvlhli.
- Počas plnenia a čistenia odpojte zariadenie od siete.
- Tento zvlhčovač je určený výhradne na použitie vnútri.
- Napájací adaptér nepripájajte ani neodpájajte zo siete vlhkými rukami. Predídete tak riziku zásahu elektrickým prúdom.
- Zvlhčovač sa nepokúšajte svojpomocne rozoberať, opravovať ani upravovať.
- Počas prevádzky zvlhčovača alebo ak je v nádobe voda spotrebič nikdy neotáčajte dolu hlavou. Predídete tak poškodeniu elektronických súčastí.
- Pri bežnom používaní tohto zariadenia by mala byť vzdialenosť medzi anténou a telom používateľa minimálne 20 cm.
- Počas prevádzky zvlhčovača neoddeľujte hlavné telo od nádoby na vodu ani sa nedotýkajte výstupu vzduchu.
- Zvlhčovač vzduchu používajte pri teplote od 5 °C do 40 °C.
- Zvlhčovač vždy kladte na rovný povrch. V opačnom prípade môže dôjsť k vyliatiu nádoby na vodu.
- Napájací adaptér udržiavajte vždy v suchu a v dobrom stave.
- Pred vyprázdnením nádoby na vodu nastavte zvlhčovač do pohotovostného režimu a odpojte napájací adaptér.
- Počas búrok alebo v prípade, ak zvlhčovač neplánujete dlhšie používať, odpojte napájací adaptér zo siete.
- Ak počas používania zvlhčovača dôjde k chybe, okamžite odpojte napájací adaptér zo siete a obráťte sa na popredajný servisný tím.
- Pred údržbou alebo premiestňovaním zvlhčovača ho odpojte napájací adaptér od elektrickej zásuvky.
- Zvlhčovač vždy odpájajte potiahnutím za zásuvku, nie za kábel.

Preventívne opatrenia

Montáž	<ul style="list-style-type: none">• Aby sa predišlo zásahu elektrickým prúdom, požiaru, zraneniam osôb alebo iným škodám, presvedčte sa, že je zvlhčovač nainštalovaný v súlade s pokynmi.• Zvlhčovač do elektrickej zásuvky nezapájajte, kým nie je úplne zložený.• Tento zvlhčovač je určený na odparovacie zvlhčovanie. Najprv nasadíte filter, potom ho zapnete a použijete na zvlhčovanie.
Premiestnenie zvlhčovača	<ul style="list-style-type: none">• Pred premiestňovaním zvlhčovača ho odpojte od napájania a odpojte napájací adaptér z elektrickej zásuvky.• Počas prepravy alebo premiestňovania zvlhčovača najprv vyprázdnite nádobu na vodu.
Umiestnenie zvlhčovača	<ul style="list-style-type: none">• Zvlhčovač umiestnite na rovný povrch.• Zvlhčovač nekladte priamo na drevené povrchy, aby nedošlo k ich poškodeniu alebo zdeformovaniu pôsobením vlhkosti.• Zvlhčovač umiestňujte do vzdialenosti viac ako 2 metre od nábytku a spotrebičov, aby ste chránili nábytok a spotrebiče pred vlhkosťou.• Zvlhčovač uchovávajte mimo tepelných zdrojov, pričom ho nevystavujte priamym slnečným lúčom.
Počas používania	<ul style="list-style-type: none">• Neprievádzajte vodu s teplotou vyššou ako 40 °C, inak sa zvlhčovač môže poškodiť.• Ak je na vonkajšej strane nádoby na vodu voda, utrite ju suchou handričkou, aby ste zabezpečili normálne používanie.• Zvlhčovač nepoužívajte v prostrediach, kde teplota klesá pod 0 °C. Voda v nádobe môže zamrznúť, čo môže poškodiť zvlhčovač. V takomto prostredí vždy vyprázdnite nádobu na vodu.• Nádobu na vodu možno používať len so zvlhčovačom vzduchu. Nepoužívajte ju na iné účely.• Otvorením okien a vetraním sa zníži vlhkosť v interiéri. Na zabezpečenie lepšieho zvlhčovacieho účinku je lepšie mať pri používaní zvlhčovača zatvorené okná.• Tento odparovací zvlhčovač koncentruje a odparuje vodu v nádobe na vodu, pričom v zostávajúcej vode zostávajú nečistoty a minerály. Aby sa zabránilo ovplyvneniu kvality vody, odporúča sa čistiť hlavnú časť a nádobu na vodu raz týždenne.• Ak zvlhčovač začne vydávať neobvyklé zvuky, začne zvláštno páchnuť alebo sa prehrieva, okamžite ho prestaňte používať.• Vlasy a tkaniny udržiavajte mimo zvlhčovača, aby sa nezamotali do otvorov alebo otvory nezablokovali.• Na zvlhčovač si nesadajte, neopierajte sa oň a nenakláňajte ho.• Dbajte na to, aby sa napájací port na hlavnej časti a spodná spojka počas čistenia nenamočili.

Opis výrobku

Filter vo zvlhčovači účinne odstraňuje nečistoty z vody a vyčistená voda sa prirodzene odparuje prostredníctvom vánku, čím sa vytvára prúd čerstvého a vlhkého vzduchu, ktorý sa rovnomerne zvlhčuje.

- Zvlhčovač poskytuje odparovacie zvlhčovanie s antibakteriálnym filtrom a antibakteriálnou technológiou iónov striebra.
- Vďaka konštrukcii vzduchového kanála s nízkym odporom je menovitý zvlhčovací výkon až 400 ml/h.
- Zvlhčovač je možné ovládať v aplikácii Mi Home/Xiaomi Home.
- Veľkoformátový displej LED zaručuje prehľadnejšiu interakciu.

1) Tlačidlá	7) Plavák na určenie vodnej hladiny
2) Hlavná časť	8) Nádoba na vodu
3) Filter	9) Strieborný iónový box
4) Držiak filtra	10) Prívod vzduchu
5) Spodná spojka	11) Displej
6) Napájací adaptér	12) Výstup vzduchu

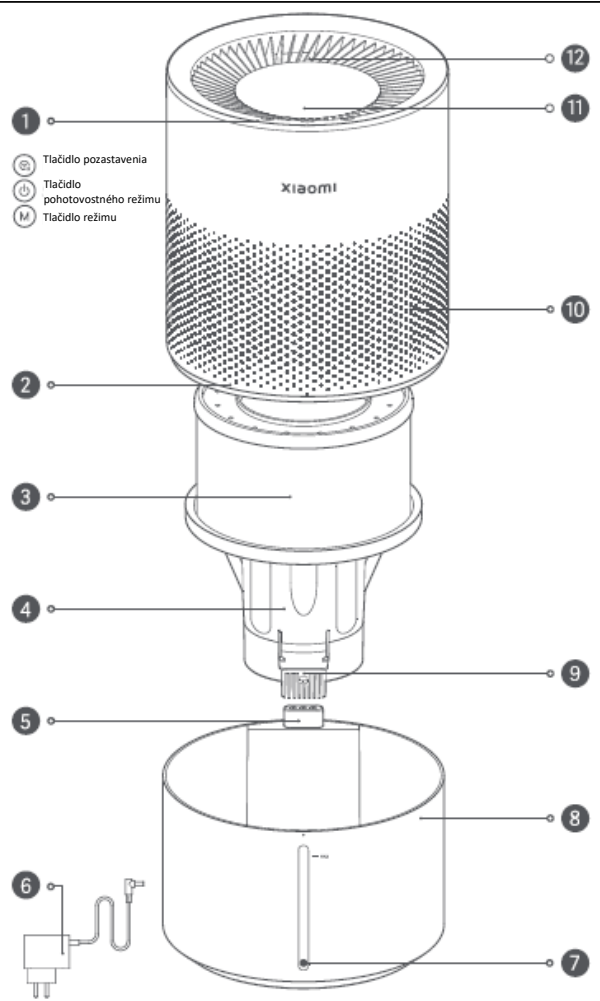

Poznámka:

Ilustrácie výrobku, príslušenstva a používateľského rozhrania v návode na obsluhu slúžia len na referenčné účely. V dôsledku neustáleho vylepšovania výrobku sa jeho vzhľad a funkcie môžu líšiť.

Pokyny na displeji

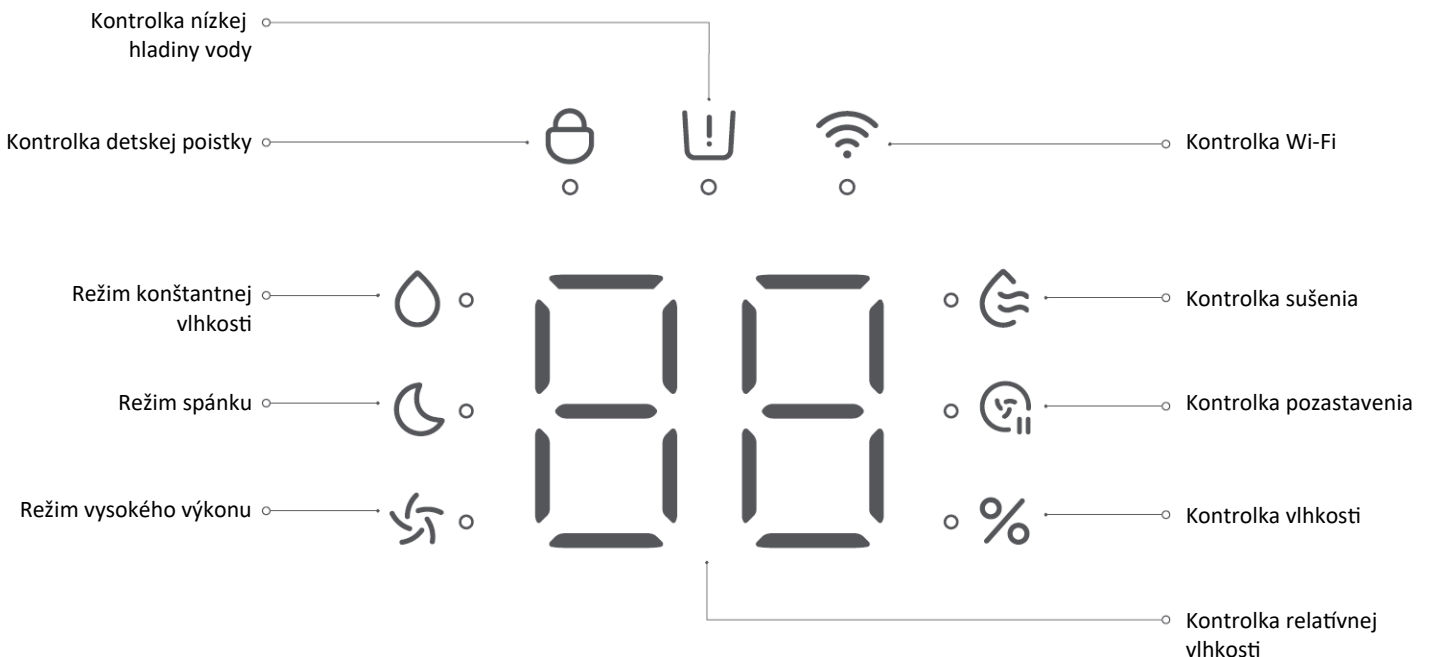

Spôsob použitia

! Upozornenia:

- ⚠ Pred pridaním vody odpojte zvlhčovač od napájania.
- ⊘ Nenapĺňajte nádobu na vodu horúcou vodou, vonnými látkami, éterickými olejmi ani dezinfekčnými prostriedkami, aby ste predišli poškodeniu zvlhčovača.
- ⊘ Zvlhčovač neumiestňujte na nestabilný povrch, napríklad na hrubú podložku, aby ste zabránili jeho prevráteniu a predišli vzniku požiaru alebo úrazu elektrickým prúdom spôsobeným rozliatou vodou.

Prilievanie vody

Metóda 1: Stlačením tlačidla  pozastavte prevádzku zvlhčovača a doplňte vodu priamo cez horný kryt.

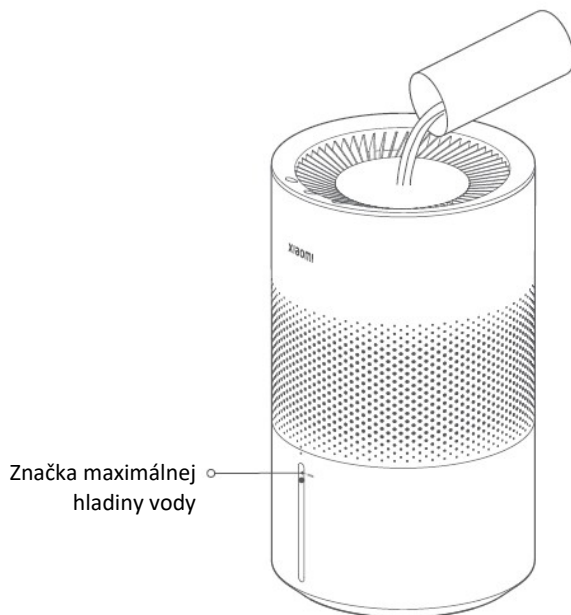



Zapnutie/pohotovostný režim

- Pripojenie do siete: Uistite sa, že je zvlhčovač správne nainštalovaný a umiestnený. Pripojte zvlhčovač k napájaciemu adaptéru a zapojte napájací adaptér do elektrickej zásuvky, ktorá spĺňa požiadavky na napájanie zvlhčovača. Zvlhčovač raz pípne a potom prejde do pohotovostného režimu.
- Zapnutie: Stlačte tlačidlo , potom zvlhčovač raz pípne a spustí prevádzku. Keď zvlhčovač spustí prevádzku prvýkrát, bude v predvolenom režime konštantnej vlhkosti nastavený na 55 % relatívnej vlhkosti.



Poznámka:

Hodnota zobrazená na displeji je aktuálna relatívna vlhkosť okolia, ktorá sa mení v závislosti od prostredia a prevádzky zvlhčovača.

- Sušenie filtra a pohotovostný režim: Keď je zvlhčovač vzduchu zapnutý, stlačením tlačidla  spustíte sušenie filtra. Po skončení sušenia filtra zvlhčovač automaticky prejde do pohotovostného režimu. Alebo môžete počas sušenia filtra stlačiť tlačidlo , aby zvlhčovač prešiel do pohotovostného režimu.







Poznámky:

- Keď zvlhčovaču dôjde voda, pípne a na displeji sa zobrazí kontrolka nízkej hladiny vody. Ak chcete obnoviť normálnu prevádzku, odpojte napájací adaptér, doplňte vodu do nádoby na vodu a znovu spustíte zvlhčovač.
- Sušenie filtra trvá 45 minút v režime vysokého výkonu a 90 minút v ostatných režimoch.
- Pred uvedením zvlhčovača do pohotovostného režimu alebo pred jeho odpojením od napájania sa odporúča vysušiť filter. Ak zvlhčovač vzduchu neplánujete dlhší čas používať, filter po vysušení uložte, aby ste zabránili vzniku zápachu z vlhkého filtra.
- Ak zvlhčovač vzduchu neplánujete dlhší čas používať, odpojte napájací adaptér.
- V aplikácii Mi Home/Xiaomi je možné nastaviť jas displeja.

Vypnutie

Zvlhčovač vypnete odpojením napájacieho adaptéra.

Prepínanie režimov

Stlačením tlačidla  môžete cyklicky prepínať medzi režimom konštantnej vlhkosti , režimom vysokého výkonu  a režimom spánku .

- Režim konštantnej vlhkosti: Cieľová vlhkosť je prednastavená na 55 % relatívnej vlhkosti a možno ju upraviť v aplikácii.
- Režim vysokého výkonu: Je to najvyššia úroveň pre nepretržité zvlhčovanie.
- Režim spánku: Je to najnižšia úroveň pre nepretržité zvlhčovanie s nižšou hlučnosťou.

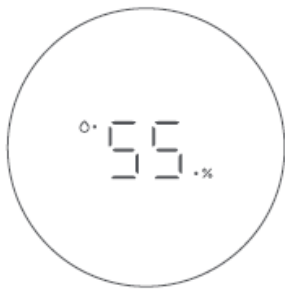

Režim konštantnej vlhkosti

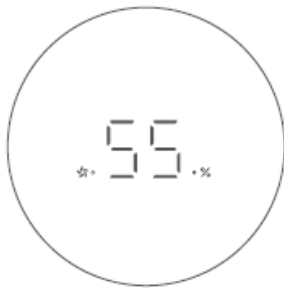

Režim vysokého výkonu



Režim spánku

Poznámky:

- Ak po výbere režimu nevykonáte 3 sekundy žiadnu operáciu, displej sa vráti do hlavného rozhrania a zobrazí aktuálny režim.
- V režime konštantnej vlhkosti zvlhčovač automaticky prispôbi svoju prevádzkovú rýchlosť cieľovej vlhkosti a vlhkosti okolia.



Pozastavenie

Stlačením tlačidla  pozastavíte prevádzku zvlhčovača.

Opätovným stlačením tlačidla  alebo stlačením tlačidla  obnovíte jeho činnosť.



Povolenie/zakázanie siete Wi-Fi

Súčasne stlačte a podržte tlačidlá  a  na 7 sekúnd, kým sa nezvukové upozornenie, a potom sa Wi-Fi aktivuje alebo deaktivuje.

Poznámky:

- Pri zapnutí zvlhčovača je prednastavené zapnutie Wi-Fi.
- Keď je Wi-Fi vypnutá, zvlhčovač vzduchu nie je možné ovládať prostredníctvom aplikácie.

Zresetovanie siete Wi-Fi

Stlačte a podržte tlačidlo  na 7 sekúnd a zresetujete sieť Wi-Fi.



Poznámka:

Ak sa zvlhčovač nepripojí k sieti do 30 minút, funkcia siete sa automaticky vypne. Potom musíte resetovať Wi-Fi, aby ste sa mohli pripojiť k sieti.

Popis stavu siete Wi-Fi a kontrolky Wi-Fi

Stav siete Wi-Fi	Čaká sa na pripojenie	Pripájanie	Pripojené	Pripojenie sa nepodarilo	Deaktivované
Kontrolka	Bliká na oranžovo	Bliká na modro	Modrá	Oranžová	Nesvieti

Aktivácia/deaktivácia detskej poistky

- Súčasným stlačením a podržaním tlačidiel  a  na 7 sekúnd alebo pomocou aplikácie aktivujete alebo deaktivujete funkciu detskej poistky. Môžete tiež odpojiť napájací adaptér a reštartovať zvlhčovač, aby ste deaktivovali detskú poistku.
- Počas aktivácie funkcie detskej poistky kontrolka detskej poistky dvakrát zabliká so zvukovým signálom, keď sa stlačí akékoľvek tlačidlo, a zvlhčovač nebude reagovať na žiadne operácie s tlačidlami.

Pripojenie k aplikácii Mi Home/Xiaomi Home

Tento výrobok je kompatibilný s aplikáciou Mi Home/Xiaomi Home*.

Ovládajte svoje zariadenie pomocou aplikácie Mi Home/Xiaomi Home.

Nasnímajte QR kód, stiahnite si aplikáciu a nainštalujte ju. Ak je už aplikácia nainštalovaná, presmerujeme vás na stránku konfigurácie pripojenia. Prípadne v obchode s aplikáciami vyhľadajte aplikáciu „Mi Home/Xiaomi Home“, stiahnite si ju a nainštalujte. Spustíte aplikáciu Mi Home/Xiaomi Home. Ťuknite na symbol „+“ vpravo hore a pridajte svoje zariadenie podľa príslušných pokynov.

* V Európe (s výnimkou Ruska) je aplikácia označovaná názvom Xiaomi Home. Za predvolený sa považuje názov aplikácie zobrazený na vašom zariadení.

Poznámka:

Verzia aplikácie mohla byť medzičasom aktualizovaná. Postupujte podľa pokynov pre aktuálnu verziu aplikácie.



6912FDE7



Funguje s
aplikáciou Xiaomi Home

Starostlivosť a údržba

 Upozornenie: Pred čistením a údržbou odpojte napájací adaptér.

Demontáž a inštalácia hlavnej časti

- Hlavnú časť zdvihnite do zvislej polohy, aby ste ju mohli vybrať.
- Zarovnajte logo Xiaomi na hlavnej časti s okienkom hladiny vody na nádobe na vodu a nasadte hlavnú časť.

Poznámka:

Keď je zvlhčovač pripojený k napájaniu, zaznie zvukový signál, keď sú hlavná časť a nádoba na vodu správne nasadené.

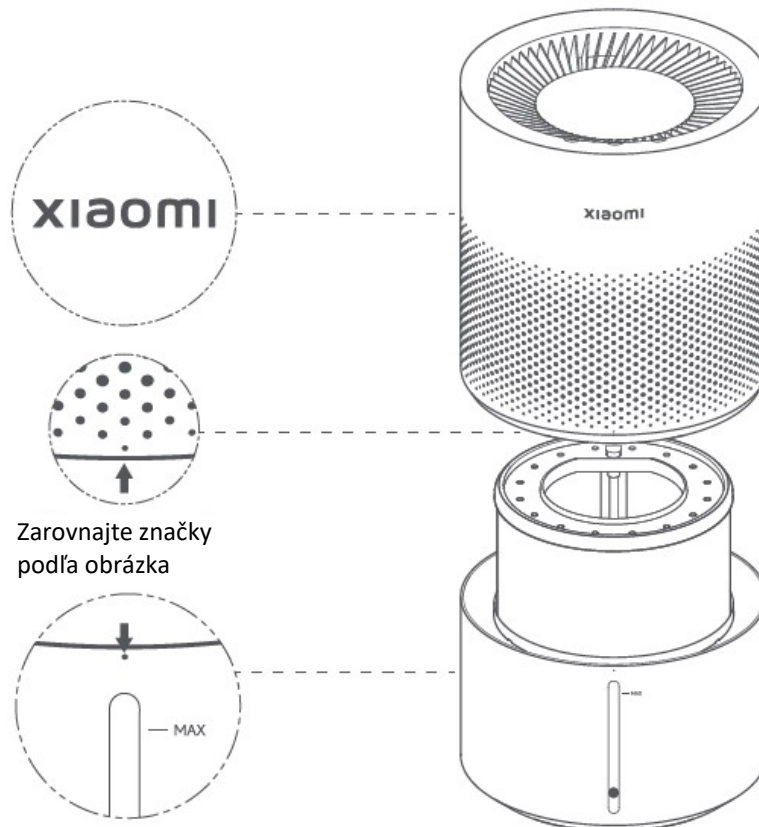

Odobratie/nasadenie filtra

- Filter potiahnite smerom hore a vyberte ho.
- Umiestnite otvor prívodu vody na filtri na kolík prívodu vody na držiaku filtra a nasadte filter.

Poznámka:

Uistite sa, že strana s nápisom „Touteo stranou nahor“ je hore, aby ste filter nasadili správne.

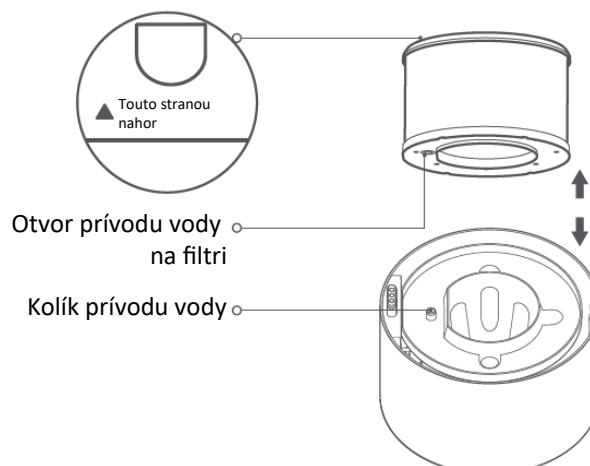

Výmena strieborného iónového boxu

Potiahnite držiak filtra smerom hore od nádoby na vodu a odstráňte použitý strieborný iónový box zo spodnej časti držiaka. Rozbaľte novo zakúpený filter, vyberte strieborný iónový box a jemne ho zatlačte na miesto.

Poznámka:

Strieborný iónový box odporúčame meniť raz za 6 mesiacov.

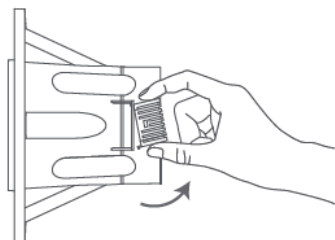

Odstránenie

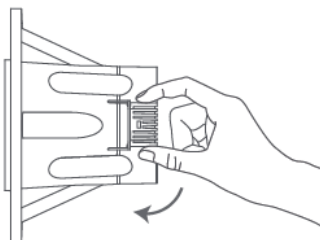

Inštalácia

Čistenie nádoby na vodu

Vyprázdňte nádobu na vodu a vyčistite ju čistou, mäkkou handričkou.

Potom utrite vonkajšiu časť nádoby a spodnú spojku do sucha.

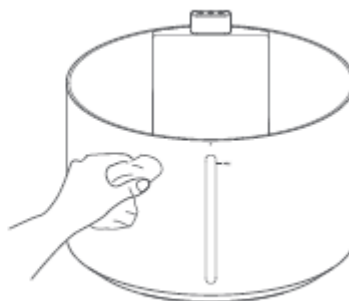
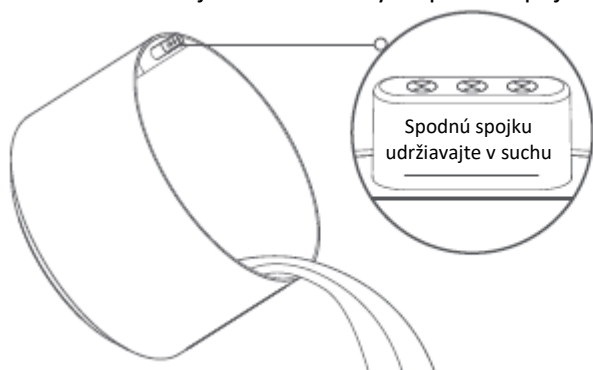

Čistenie filtra

Filter 2 až 3-krát prepláchnite pod čistou vodou.

Poznámky:

- Nežmýkajte ho ani ho nevystavujte dlhodobo priamemu slnečnému žiareniu.
- Každých 3 až 6 mesiacov vymeňte filter za originálny z oficiálneho kanála.



Filter

Filter

Čistenie vodovodnej rúrky

Aby ste zabránili tomu, že nahromadenie vodného kameňa ovplyvní životnosť zvlhčovača, používajte kyselinu citrónovú na čistenie vodovodných rúrok raz za 1 až 2 mesiace, v závislosti od kvality miestnej vody a frekvencie používania. Pri čistení postupujte podľa nasledujúcich krokov:

1. Postupujte podľa pokynov pre zakúpenú kyselinu citrónovú, rozpustite ju vo vode, a potom pridajte roztok kyseliny citrónovej do nádoby na vodu.
2. Podržaním tlačidla  na 7 sekúnd prejdite na vybraný režim čistenia. Po 30 minútach zvlhčovač vydá zvukový signál, keď sa čistenie skončí.
3. Roztok kyseliny citrónovej vylejte z nádoby na vodu. Potom nádobu a filter vyčistite čistou vodou.

Čistenie snímača hladiny vody

Snímač hladiny vody vyčistite vlhkou, mäkkou handričkou. Neutierajte snímač priamo žiadnymi tvrdými predmetmi.

Poznámka:

V závislosti od kvality miestnej vody sa odporúča čistiť snímač hladiny vody každé 1 až 3 mesiace.

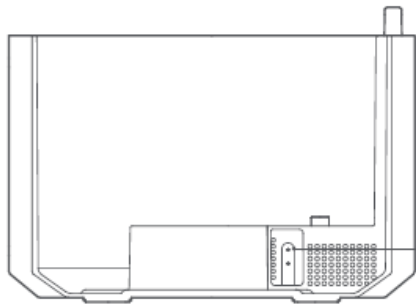

Snímač hladiny vody (vo vnútri vodnej nádoby)



Upozornenia:

- ⊗ Na čistenie akejkoľvek časti zvlhčovača nepoužívajte abrazívne, korozívne alebo horľavé čistiace prostriedky.
- ⊗ Hlavnú časť zvlhčovača ani nádobu na vodu neponárajte do vody.
- ⊗ Displej neprevracajte, inak sa môže poškodiť.

Poznámky:

- Na utretie displeja, hlavnej časti a nádoby na vodu použite čistú, mäkkú handričku.
- Hlavnú časť a nádobu na vodu sa odporúča čistiť raz týždenne a filter raz za pol mesiaca.
- Ak zvlhčovač vzduchu nebudete dlhší čas používať, vyprázdnite z neho vodu a potom vyčistite a vysušte všetky jeho časti. Po opätovnom zostavení zvlhčovača ho vložte do škatule a uložte na chladnom a suchom mieste.

Technické parametre

Názov	Inteligentný odparovací zvlhčovač vzduchu Xiaomi		
Model	CJSJSQ02XYUE	Menovitý príkon	9 W
Rozmery zariadenia	φ 230 × 390 mm	Menovité napätie	12 V ~
Čistá hmotnosť	2,6 kg	Kapacita nádoby na vodu	4L
Hlučnosť*	≤50 dB(A)	Menovitá kapacita zvlhčovania*	400 ml/h
Bezdrôtové pripojenie	Wi-Fi IEEE 802.11 b/g/n; 2,4 GHz; Bluetooth 5.0		
Vysokofrekvenčný a rádiový prenosový výkon			
Technické parametre vf. žiarenia	Prevádzková frekvencia	Maximálny výstupný výkon	
2,4 GHz Wi-Fi	2412 – 2472 MHz	< 20 dBm	

* Zvlhčovacia kapacita a hlučnosť boli testované podľa normy GB/T23332-2018.

* Tieto údaje boli namerané pomocou frekvenčne váženého merania hladiny zvuku podľa charakteristiky A.

Požiadavky na informácie o výrobku	Testovacie údaje
Príkon zvlhčovača (P)	8,0 W
Spotreba v pohotovostnom režime (PSB)	Bez Wi-Fi pripojenia: 0,47 W S Wi-Fi pripojením: 0,82 W
Norma merania prevádzkovej hodnoty	EN 50564:2011
Kontaktné údaje	Dream Maker (Zhejiang) Technology Co., Ltd. South Side, 24th Floor, Jinpin Building, Headquarters Center, Yongkang City, Zhejiang Province, Čína

Napájací adaptér

Zverejnené informácie	Hodnota a presnosť	Jednotka
Výrobca	Shenzhen AMC Technology Co., Ltd.	–
Označenie modelu	AD-0131200110EU01	–
Vstupné napätie	100 – 240	V str.
Vstupná str. frekvencia	50/60	Hz
Výstupné napätie	12	V ⁼⁼
Výstupný prúd	1,1	A
Výstupný výkon	13,2	W
Priemerná účinnosť v aktívnom stave	83,47	%
Účinnosť pri nízkom zaťažení (10 %)	73,8	%
Spotreba bez zaťaženia	0,1	W

Riešenie porúch

Problémy	Možné príčiny	Riešenia
Zvlhčovač sa nepripája k sieti.	Napájací adaptér nie je pripojený správne.	Skontrolujte a správne zapojte napájací adaptér.
	Hlavná časť nie je správne nasadená.	Správne nainštalujte hlavnú časť.
	Na povrchu spodnej spojky je voda alebo cudzie predmety.	Na odstránenie vody alebo cudzích predmetov z povrchu spodnej spojky použite suchú handričku.
	Napájací adaptér nefunguje správne.	Obráťte sa na tím popredajného servisu.
Zvlhčovač nefunguje.	Málo vody.	Včas pridajte vodu.
Zvlhčovač sa v aplikácii nedá nájsť.	Zlyhanie pripojenia do siete.	Zresetujte sieť Wi-Fi.
	Slabý signál siete Wi-Fi.	Telefón a zvlhčovač umiestnite do blízkosti zdroja signálu.
	Zvlhčovač ešte nie je zapnutý.	Správne zapnite zvlhčovač vzduchu.
Zo zvlhčovača vyteká voda.	Priveľa vody.	Prebytočnú vodu vylejte.
	Zvlhčovač nie je umiestnený rovno.	Zvlhčovač umiestnite na rovný povrch.
	Odtokové otvory filtra sú upchaté.	Vyčistite odtokové otvory na kryte filtra.
Na displeji označujúcom vlhkosť sa vyskytla chyba.	Prívod vzduchu do zvlhčovača je zakrytý.	Odstráňte predmety zakrývajúce prívod vzduchu.
	Snímač vlhkosti funguje chybné.	Obráťte sa na tím popredajného servisu.
Zvlhčovač vydáva nezvyčajné zvuky.	Vodné čerpadlo pracuje pri nízkej hladine vody.	Po naplnení nádoby na vodu vodou ňou mierne zatrasť a vodné čerpadlo bude po 1 minúte nepretržitej prevádzky opäť normálne fungovať.
Na displeji sa zobrazí chybové hlásenie E1.	Je potrebné vyčistiť vodovodnú rúrku a snímač hladiny vody.	Vyčistite vodovodnú rúrku a snímač hladiny vody.
Na displeji sa zobrazí EO.	Vodné čerpadlo je upchaté.	Obráťte sa na tím popredajného servisu.
Ventilátor alebo vodné čerpadlo nefunguje.	Porucha ventilátora alebo vodného čerpadla.	Obráťte sa na tím popredajného servisu.

Informácie o súlade s nariadeniami

Európa – Vyhlásenie o zhode EÚ



Spoločnosť Dream Maker (Zhejiang) Technology Co., Ltd. týmto vyhlasuje, že rádiové zariadenie typu CJSJSQ02XYUE je v súlade s požiadavkami smernice Európskeho parlamentu a Rady 2014/53/EÚ. Úplné znenie vyhlásenia o zhode EÚ je k dispozícii na nasledujúcej internetovej adrese:

<http://www.mi.com/global/service/support/declaration.html>

Výrobok je v súlade s PSTI predpismi Spojeného kráľovstva, úplné znenie vyhlásenia o zhode je k dispozícii na tejto internetovej adrese: <http://www.mi.com/global/service/support/declaration.html>

Informácie o likvidácii a recyklácii



Všetky výrobky označené týmto symbolom patria medzi odpad z elektrických a elektronických zariadení (OEEZ podľa Smernice Európskeho parlamentu a Rady 2012/19/EÚ) a nemali by sa likvidovať spolu s netriedeným komunálnym odpadom. Namiesto toho by ste mali v záujme ochrany ľudského zdravia a životného prostredia odovzdať odpad zo svojho zariadenia na zbernom mieste určenom na recykláciu odpadu z elektrických a elektronických zariadení zriadenom vládnymi alebo miestnymi orgánmi.

Správna likvidácia a recyklácia pomôžu predchádzať potenciálnym negatívnym dôsledkom na životné prostredie a na ľudské zdravie. Viac informácií o danom mieste, ako aj o podmienkach takýchto zberných miest, získate u predajcu alebo u miestnych úradov.

Vyrobené pre: Xiaomi Communications Co., Ltd.

Výrobca: Dream Maker (Zhejiang) Technology Co., Ltd.

(spoločnosť iniciatívy Mi Ecosystem)

Adresa: South Side, 24th Floor, Jinpin Building, Headquarters Center, Yongkang City, Zhejiang Province, Čína. Ďalšie informácie získate na stránke www.mi.com

Verzia návodu na obsluhu: V1.0

VYHLÁSENIE O ZÁRUKĚ

TÁTO ZÁRUKA VÁM PRIZNÁVA ŠPECIFICKÉ PRÁVA. MÔŽETE MAŤ AJ INÉ PRÁVA PRIZNANÉ ZÁKONMI VAŠEJ KRAJINY, PROVINIE ALEBO ŠTÁTU. V NIEKTORÝCH KRAJINÁCH, PROVINCIÁCH ALEBO ŠTÁTOCH MÔŽU SPOTREBITEĽSKÉ ZÁKONY PREDPISOVAŤ MINIMÁLNE TRVANIE ZÁRUKY. POKIAĽ TO ZÁKON NEPOVOĽUJE INAK, SPOLOČNOSŤ XIAOMI NEVYLUČUJE, NEOBMEDZUJE ANI NEPOZASTAVUJE PRÁVA, KTORÉ VÁM MÔŽU BYŤ PRIZNANÉ. ABY STE ÚPLNE POROZUMELI SVOJIM PRÁVAM, ODPORUČAME VÁM INFORMOVAŤ SA O ZÁKONOCH VAŠEJ KRAJINY, PROVINIE ALEBO ŠTÁTU.

1. OBMEDZENÁ ZÁRUKA NA VÝROBOK

Spoločnosť XIAOMI zaručuje, že v priebehu záručnej doby sa na výrobkoch nevyskytnú chyby v materiáloch a spracovaní pri normálnom používaní a používaní v súlade s príslušným návodom na obsluhu výrobku.

Trvanie a podmienky právnych záruk určujú príslušné miestne zákony. Viac informácií o výhodách spotrebiteľských záruk sa dozviete na oficiálnej webovej stránke spoločnosti Xiaomi <https://www.mi.com/global/support/warranty>.

Spoločnosť Xiaomi zaručuje pôvodnému kupujúcemu, že v priebehu obdobia uvedeného vyššie sa pri normálnom používaní na jej výrobkoch značky Xiaomi nevyskytnú chyby v materiáloch a spracovaní.

Spoločnosť Xiaomi nezaručuje, že prevádzka výrobku bude nepretržitá alebo bezchybná.

Spoločnosť Xiaomi nezodpovedá za poškodenia, ku ktorým došlo pri nedodržaní pokynov týkajúcich sa používania výrobku.

2. NÁPRAVNÉ PROSTRIEDKY

Ak sa zistí chyba hardvéru a spoločnosť Xiaomi prijme v rámci záručnej doby platnú reklamáciu, spoločnosť Xiaomi buď (1) bezplatne opraví výrobok, (2) vymení výrobok, alebo (3) vráti sumu za výrobok po odpočítaní prípadných prepravných nákladov.

3. AKO ZÍSKAŤ ZÁRUČNÝ SERVIS

Ak chcete získať záručný servis, musíte výrobok doručiť v originálnom balení alebo v podobnom balení, ktoré zabezpečí adekvátnu ochranu výrobku, na adresu uvedenú spoločnosťou Xiaomi. S výnimkou prípadov, ktoré sú zakázané platnými zákonmi, môže spoločnosť Xiaomi od vás pred poskytnutím záručného servisu vyžadovať predloženie dokladov alebo dokladu o kúpe a/alebo splnenie registračných požiadaviek.

4. VÝNIMKY A OBMEDZENIA

Pokiaľ spoločnosť Xiaomi nestanovila inak, táto obmedzená záruka sa vzťahuje iba na výrobok vyrobený spoločnosťou alebo pre spoločnosť Xiaomi, ktorý sa dá identifikovať pomocou ochranných známk, obchodného názvu alebo loga „Xiaomi“ alebo „Mi“.

Obmedzená záruka sa nevzťahuje na akékoľvek (a) poškodenie spôsobené zásahom prírody alebo vyššej moci, ako napríklad bleskom, tornádom, záplavou, požiarom, zemetrasením alebo inými vonkajšími príčinami; (b) poškodenie spôsobené nedbanlivosťou; (c) poškodenie spôsobené používaním na komerčné účely; (d) poškodenie spôsobené zmenami alebo modifikáciami akýchkoľvek častí výrobku; (e) poškodenie spôsobené používaním výrobku s inými

výrobkami, ktoré nie sú značky Xiaomi; (f) poškodenie spôsobené nehodou, zneužitím alebo nesprávnym použitím; (g) poškodenie spôsobené používaním výrobku mimo rozsahu povoleného alebo zamýšľaného používania stanoveného spoločnosťou Xiaomi alebo používaním nesprávneho napätia alebo napájacieho zdroja; alebo (h) poškodenie spôsobené servisom (vrátane vylepšenia a rozšírenia) akoukoľvek osobou, ktorá nie je zástupcom spoločnosti Xiaomi. Za zálohovanie údajov, softvéru alebo iných materiálov, ktoré si ukladáte alebo uchováate vo výrobku, zodpovedáte vy sami. Je pravdepodobné, že počas servisu dôjde k strate alebo preformátovaniu údajov, softvéru alebo iných materiálov v rámci zariadenia. Spoločnosť Xiaomi nezodpovedá za takéto poškodenie alebo stratu.

Žiadny predajca, zástupca ani zamestnanec spoločnosti Xiaomi nemá oprávnenie na akékoľvek úpravy, rozširovanie alebo dopĺňanie tejto obmedzenej záruky. Ak sa niektorá podmienka považuje za nezákonnú alebo nevymáhateľnú, zákonnosť alebo vymáhateľnosť zostávajúcich podmienok tým nie je dotknutá. Popredajné služby môžu byť obmedzené na krajinu alebo región, kde bol výrobok pôvodne zakúpený, okrem prípadov, kedy to zakazuje zákon, alebo inak určuje spoločnosť Xiaomi.

Tieto záruky sa nevzťahujú na výrobky, ktoré neboli riadne dovezené a/alebo neboli riadne vyrobené spoločnosťou Xiaomi a/alebo neboli riadne získané od spoločnosti Xiaomi alebo oficiálneho predajcu spoločnosti Xiaomi. Na základe platných zákonov môžete mať nárok na záruky od neoficiálneho predajcu, ktorý výrobok predal. Preto vám spoločnosť Xiaomi odporúča, aby ste sa obrátili na predajcu, od ktorého ste si výrobok zakúpili.

Tieto záruky sa nevzťahujú na Hongkong a Taiwan.

5. PREDPOKLADANÉ ZÁRUKY

S výnimkou prípadov, ktoré sú zakázané platnými zákonmi, majú všetky predpokladané záruky (vrátane záruk predajnosti a vhodnosti na konkrétny účel) obmedzené trvanie maximálne počas doby tejto obmedzenej záruky. Niektoré jurisdikcie neumožňujú obmedzenia trvania predpokladanej záruky, a preto sa vyššie uvedené obmedzenie nebude v týchto prípadoch uplatňovať.

6. OBMEDZENIE ŠKÔD

S výnimkou prípadov, ktoré sú zakázané platnými zákonmi, nezodpovedá spoločnosť Xiaomi za akékoľvek škody spôsobené nehodami, nepriame, špeciálne alebo následné škody vrátane, no nie výlučne, straty ziskov, príjmov alebo údajov, škody vyplývajúce z akéhokoľvek porušenia výslovných alebo predpokladaných záruk alebo podmienok alebo podľa akejkoľvek inej právnej teórie dokonca aj v prípade, ak spoločnosť Xiaomi bola informovaná o možnosti takýchto škôd. Niektoré jurisdikcie neumožňujú vylúčenie alebo obmedzenie špeciálnych, nepriamych alebo následných škôd, takže vyššie uvedené obmedzenia alebo vylúčenia sa na vás nemusia vzťahovať.

7. KONTAKTY SPOLOČNOSTI XIAOMI

Zákazníci môžu navštíviť webovú stránku: <https://www.mi.com/global/support/warranty>

Kontaktnou osobou pre služby po predaji môže byť akákoľvek osoba z autorizovanej servisnej siete spoločnosti Xiaomi, autorizovaní distribútori alebo predajca, u ktorého ste si výrobok zakúpili. V prípade pochybností kontaktujte príslušnú osobu, ktorú vám odporučí spoločnosť Xiaomi.

Dovozca:

Mystical, a.s.

Tomášikova 50/B, 831 04 Bratislava, IČO 36280518