

Inteligentný dávkovač krmiva pre domáce zvieratá

Návod na obsluhu

Preventívne opatrenia

Pred použitím výrobku si pozorne prečítajte tento návod a odložte si ho pre prípad potreby v budúcnosti.

- Dávkovač krmiva je určené výlučne na použitie vo vnútri.
- Počas používania umiestnite dávkovač krmiva na rovný povrch. Neumiestňujte ho na vyvýšené miesto, aby nedošlo k jeho pádu.
- Do priehradky na krmivo nekladajte nič iné ako krmivo pre domáce zvieratá, aby nedošlo k poškodeniu dávkovača. Ak sa dávkovač nebude dlhší čas používať, odložte zvyšné krmivo a vyčistite priehradku na krmivo.
- Počas používania nekladajte ruky ani iné cudzie predmety do priehradky na krmivo alebo do otvoru na krmivo.
- Hlavné telo a zásobník neponárajte do vody, aby ste predišli poškodeniu vnútornej elektroniky.
- Výdajná miska je presný diel. Netlačte na ňu silno a nepoužívajte ju na váženie iných predmetov ako krmiva pre domáce zvieratá, inak sa môže poškodiť.
- Pred čistením a demontážou dávkovača ho vypnite a potom podržte a vytiahnite konektor napájacieho kábla zo spodnej časti dávkovača. Neťahajte priamo za napájací kábel, aby nedošlo k deformácii alebo poškodeniu konektora. Napájací kábel uchovávajte na bezpečnom mieste, aby ho domáce zvieratá nemohli roztrhnúť alebo prehryznúť.
- Tento spotrebič môžu používať deti staršie ako 8 rokov a osoby so zníženými fyzickými, vnemovými alebo duševnými schopnosťami alebo nedostatkom skúseností a vedomostí len v prípade, že im boli poskytnuté usmernenia alebo dohľad pri používaní spotrebiča a že porozumeli hroziacim rizikám.
 - Deti sa so spotrebičom nesmú hrať.
 - Deti nesmú vykonávať čistenie a údržbu bez dozoru.
- Dávkovač krmiva sa neodporúča pre domáce zvieratá mladšie ako tri mesiace.

Bezpečnostné informácie

- Používajte výhradne napájací zdroj (CYXT18-059100E3) dodávaný so zariadením.
- Ak je vonkajší napájací kábel poškodený, v záujme predchádzania rizikám ho musí výrobca, servisný zástupca alebo podobne kvalifikovaná osoba vymeniť.



- Napájacia jednotka sa nesmie používať, ak sú kolíky zástrčkovej časti poškodené.
- Koncovky napájacej jednotky sa nesmú skratovať.
- Dávkovač je možné napájať štyrmi batériami AA. Nepoužívajte nabíjateľné batérie. Nepoužívajte upravené alebo poškodené batérie.
- Batérie musia byť vložené so správnou polaritou.
- Spotrebič ani batériu nevystavujte vysokým teplotám.
- Buďte si vedomí rizika skratu svoriek spotrebiča na batérie alebo batérie kovovými predmetmi.
- Rôzne typy batérií, ani nové a použité batérie, sa nemajú miešať.
- Vybité batérie sa musia zo spotrebiča vytiahnuť a bezpečne zlikvidovať.
- Nepoužívajte upravené alebo poškodené batérie.
- Ak nebudete spotrebič dlhšiu dobu používať a chcete ho odložiť, mali by ste z neho vytiahnuť batérie.
- Pred likvidáciou dávkovača najprv vyberte batérie.
- Pri vyberaní batérií najprv odpojte dávkovač od napájania.
- Pri likvidácii batérie sa riadte miestnymi zákonmi alebo predpismi.
- Batérie sa musia vyhodiť v špecializovanom recyklačnom zariadení alebo do kontajnera na recykláciu batérií, aby boli bezpečne zlikvidované. Nesprávna likvidácia použitých batérií môže poškodiť životné prostredie.
- V prípade vytečenia batérií použite ochranné prostriedky na ich zber a utesnenie a potom ich bezpečne zlikvidujte.

Obsah balenia

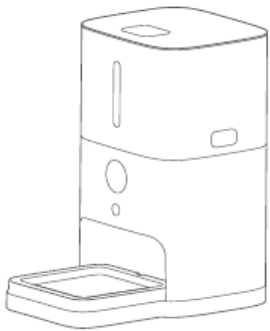

Dávkovač



Misa na krmivo



Vysušovacia kazeta

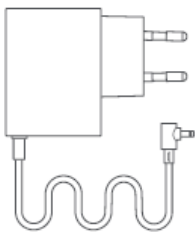

Napájací kábel



Návod na obsluhu

Poznámka: Ilustrácie výrobku, príslušenstva a používateľského rozhrania v návode na obsluhu slúžia len na referenčné účely. V dôsledku neustáleho vylepšovania výrobku sa jeho vzhľad a funkcie môžu líšiť.

Opis výrobku

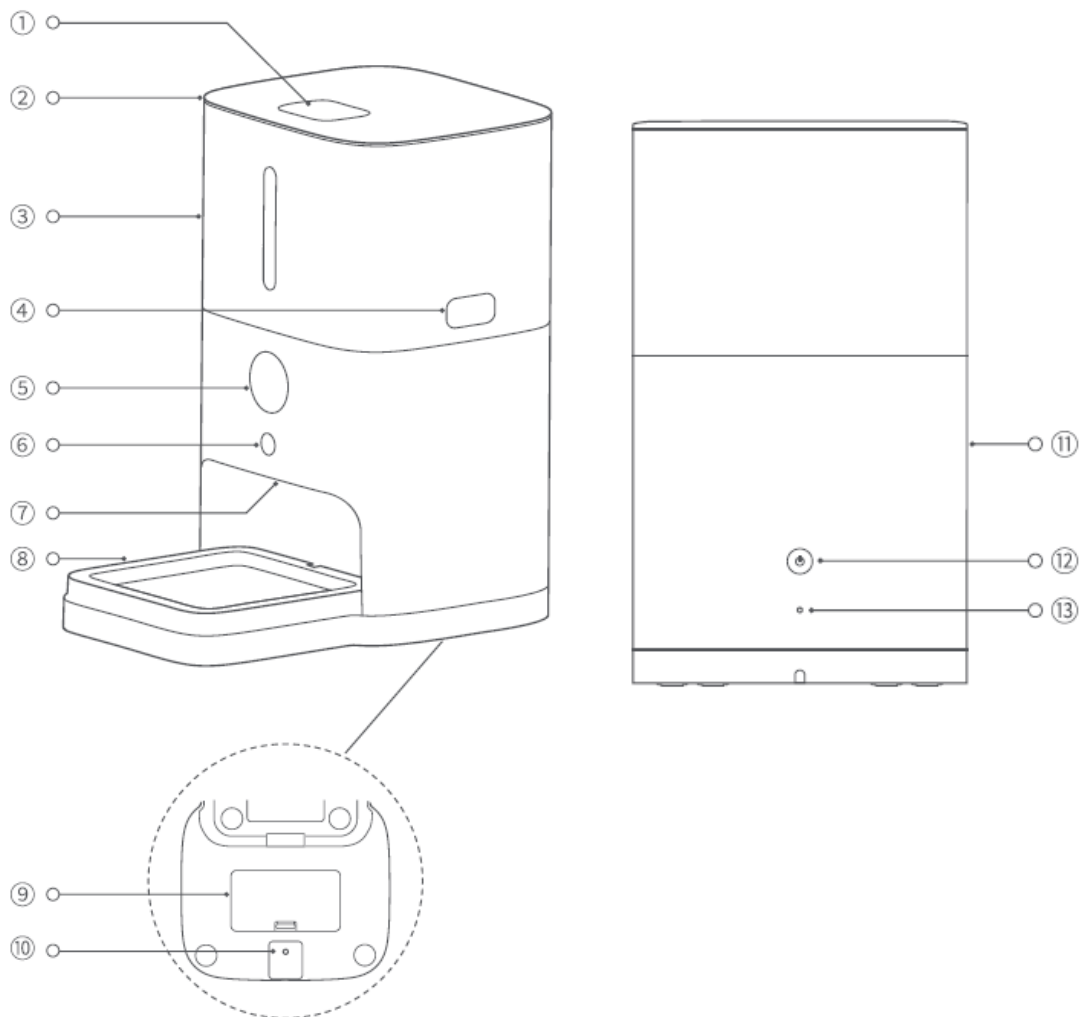

1. Tlačidlo na otvorenie veka
2. Kryt
3. Zásobník na krmivo
4. Zámok zásobníka na krmivo
5. Displej
6. Tlačidlo dávkovania
7. Dávkovač krmiva
8. Miska na váženie
9. Kryt batérií
10. Port napájania
11. Hlavná časť
12. Tlačidlo napájania
 - Stlačením tlačidla dávkovač zapnete/vypnete
13. Tlačidlo Reset

Uistite sa, že je dávkovač zapnutý.

- Stlačením tlačidla Reset pomocou kolíka povolíte alebo vypnete Wi-Fi.
- Podržaním tlačidla Reset pomocou kolíka na 7 sekúnd obnovíte výrobné nastavenia dávkovača.
- Stlačením a podržaním kolíka a súčasným stlačením a podržaním tlačidla dávkovania na 3 sekundy aktivujete alebo deaktivujete funkciu detskej poistky.

Pokyny na displeji



1. Detská poistka

Keď sa rozsvieti kontrolka, je aktivovaná funkcia detskej poistky a tlačidlá na dávkovači nebudú svietiť. Výnimkou je tlačidlo napájania.

2. Kontrolka Wi-Fi

- Bliká: Čaká na pripojenie k sieti
- Rýchlo bliká: Pripája sa do siete
- Svieti: Sieť sa úspešne konfigurovala
- Nesvieti: Sieť odpojená

3. Kontrolka dávkovania

Stlačte tlačidlo dávkovania a kontrolka dávkovania začne blikať.

4. Hmotnosť krmiva

Zobrazená hodnota je hmotnosť krmiva (g) v miske na krmivo.

Poznámka: Ak bol v aplikácii Mi Home/Xiaomi Home nastavený plán kŕmenia, na displeji sa najprv zobrazí hmotnosť krmiva (g) a potom prejde na percentuálny podiel hmotnosti vydaného krmiva na celkovom množstve krmiva pre domáce zvieratá.

5. Chyba misky na krmivo

Keď sa rozsvieti kontrolka, došlo k chybe v miske na krmivo. Vyprázdňte misku na krmivo, položte ju na miesto a potom ju kalibrujte podľa pokynov v aplikácii Mi Home/Xiaomi Home.

6. Nedostatok krmiva

Keď sa rozsvieti kontrolka, v dávkovači je málo krmiva. Včas naplňte zásobník na krmivo.

7. Upozornenie o upchatí

Keď sa rozsvieti kontrolka, dávkovač krmiva je upchatý. Vyčistite ho podľa pokynov v aplikácii Mi Home/Xiaomi Home.

Montáž

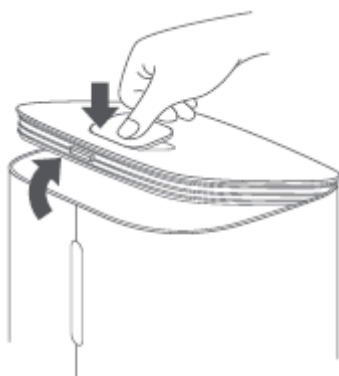

1. Stlačte spodnú časť tlačidla na uvoľnenie veka a zdvihnutím krytu ho otvorte.

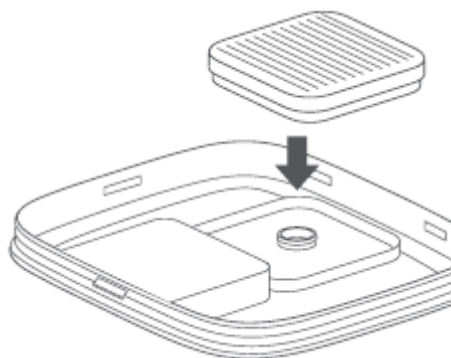

2. Nainštalujte vysušovaciu kazetu do otvoru vo vnútri krytu. Poznámka: Vysušovaciu kazetu odporúčame meniť každý mesiac. Nepoužívajte ju, ak je poškodená. Neponárajte ju do vody.

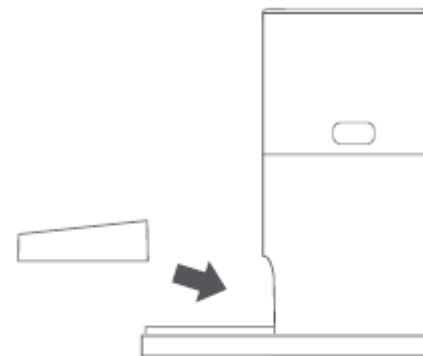

3. Misku na krmivo položte vodorovne na výdajnú misku vyššou stranou k dávkovaču krmiva.

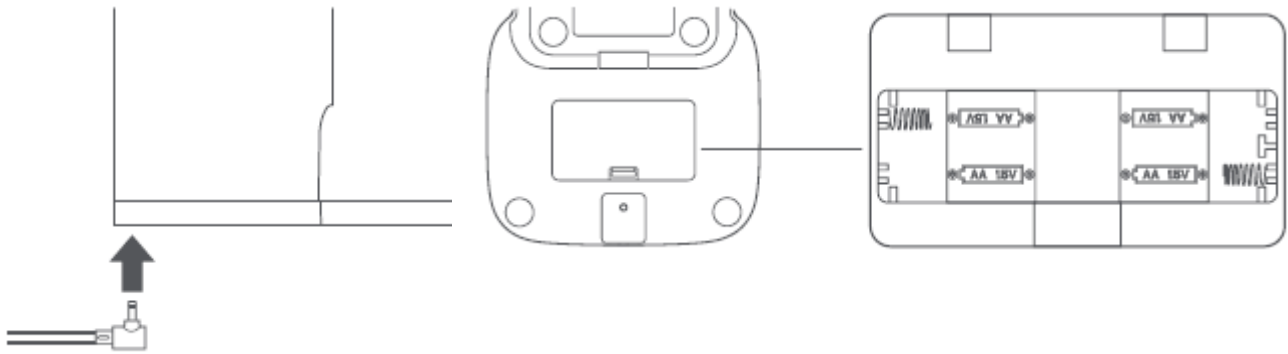

4. Pripojenie do siete: Napájací kábel zapojte vertikálne do napájacieho portu na základni dávkovača, aby ste dávkovač pripojili k napájaniu. Počas používania udržiavajte dávkovač pod napätím.

Poznámky:

- Môžete otvoriť kryt batérií a vložiť štyri batérie AA. Dávajte pozor, aby kladný a záporný pól smerovali správne.
- Batérie môžu zabezpečiť normálnu funkciu podávača aj po odpojení od napájania. Batéria nie je súčasťou balenia a predáva sa samostatne.

Ako sa zariadenie používa

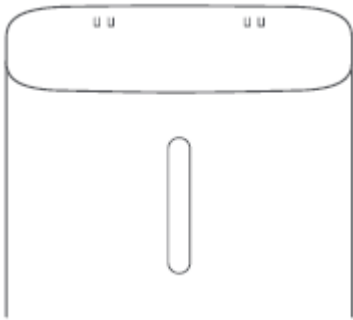

1. Otvorte kryt, aby ste mohli pridať krmivo pre domáce zvieratá, a potom kryt zatvorte.

Poznámka: Dávkovač podporuje dávkovanie suchého krmiva a rôzneho lyofilizovaného krmiva s priemerom granúl menším ako 12 mm. Čisté lyofilizované krmivo nemožno používať.

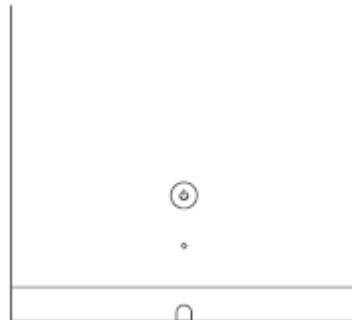

2. Stlačením tlačidla napájania zapnete dávkovač a displej sa rozsvieti.

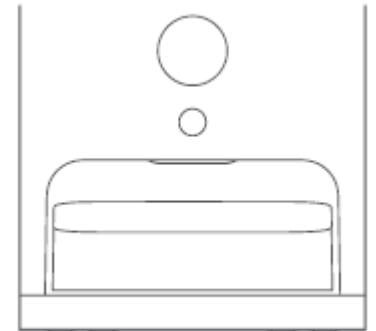

3. Kalibrácia váženía: Uistite sa, že je miska na krmivo, a stlačte tlačidlo dávkovania na približne 7 sekúnd. Potom sa na displeji zobrazí, že hmotnosť misky na krmivo je 0 g a kontrolka chyby misky na krmivo zmizne, čo znamená, že kalibrácia je dokončená.

Poznámka: Aby sa zabezpečila presnosť kalibrácie, počas kalibrácie nestláčajte ani sa nedotýkajte misky na krmivo.

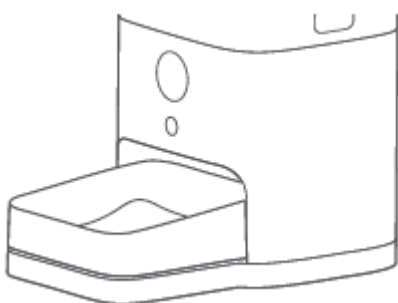

4. Stlačením tlačidla dávkovania vydáte jednu dávku. Ak chcete vydať viacero dávok, stlačte tlačidlo dávkovania viackrát.



5. Automatický plán kŕmenia: Po pripojení dávkovača k aplikácii Mi Home/Xiaomi Home môžete nastaviť plán kŕmenia na plánované dávkovanie.

Naskenovaním kódu QR si pozrite inštruktážne video o inštalácii, demontáži a čistení.



Pripojenie k aplikácii Mi Home/Xiaomi Home

Tento výrobok je kompatibilný s aplikáciou Mi Home/Xiaomi Home* *. Ovládajte svoje zariadenie pomocou aplikácie Mi Home/Xiaomi Home.

Nasnímajte QR kód, stiahnite si aplikáciu a nainštalujte ju. Ak je už aplikácia nainštalovaná, presmerujeme vás na stránku konfigurácie pripojenia. Prípadne v obchode s aplikáciami vyhľadajte aplikáciu „Mi Home/Xiaomi Home“, stiahnite si ju a nainštalujte.

Spustíte aplikáciu Mi Home/Xiaomi Home. Ťknite na symbol „+“ vpravo hore a pridajte svoje zariadenie podľa príslušných pokynov.

- V Európe (s výnimkou Ruska) je aplikácia označovaná názvom Xiaomi Home. Za predvolený sa považuje názov aplikácie zobrazený na vašom zariadení.

Poznámka: Verzia aplikácie mohla byť medzičasom aktualizovaná. Postupujte podľa pokynov pre aktuálnu verziu aplikácie.



48F35A41

Starostlivosť a údržba

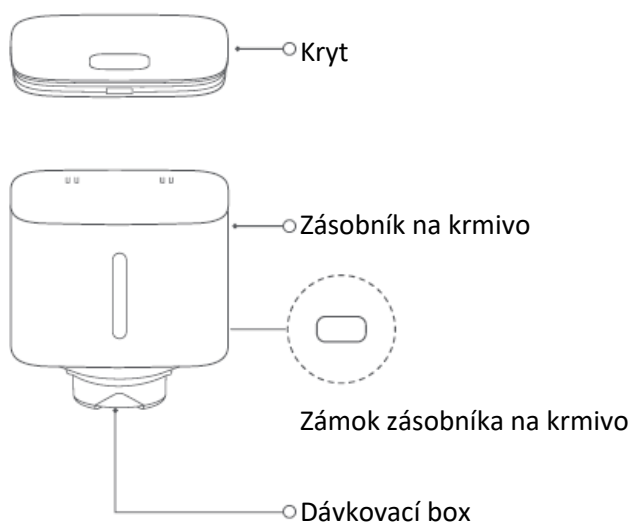

Otvor dávkovacieho boxu



Dno dávkovacieho boxu

Dávkovacia trubica

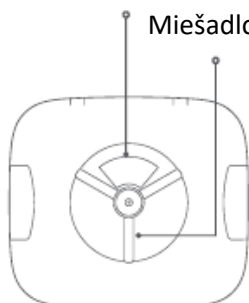

Vnútro zásobníka na krmivo

Dávkovacia čepeľ

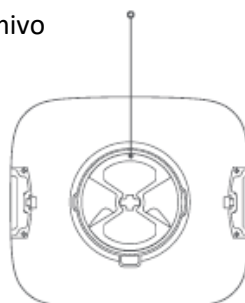

Spodná časť zásobníka na krmivo

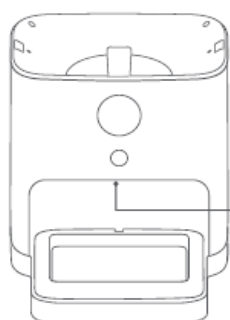

Dávkovač krmiva



Misa na krmivo

1. Odpojte dávkovač a odstráňte kryt. Potom stlačte a podržte zámky zásobníka na krmivo na oboch stranách, aby ste zásobník na krmivo vybrali.
2. Vyčistite kryt, vonkajšiu časť a dávkovač krmiva handričkou. Neoplachujte ich vodou.
3. Odstráňte misku na krmivo a medzery medzi výdajnou miskou a hlavnou časťou vyčistite kefkou. Misku na krmivo vyčistíte vodou a po dôkladnom vysušení položte späť.
4. Otočte dávkovací box smerom k  a vyberte ho.
5. Uvoľnite skrutku, ktorá drží miešadlo na krmivo a dávkovaciu čepeľ vo vnútri zásobníka na krmivo a vyberte ich.
6. Vyčistite dávkovací box, miešadlo na krmivo, dávkovaciu čepeľ a zásobník na krmivo. Po úplnom vyschnutí ich opäť namontujte na miesto.

Technické parametre

Názov	Dávkovač krmiva Xiaomi Smart Pet Food Feeder 2
Model	XMWSQ02
Vstup	5,9 V \approx 1 A
Menovitý príkon	5,9 W
Bezdrôtové pripojenie	Wi-Fi IEEE 802.11b/g/n 2,4 GHz
Prevádzková frekvencia siete Wi-Fi	2400 – 2483,5 MHz
Maximálny výkon Wi-Fi	< 20 dBm
Prevádzková teplota	0 °C až 40 °C
Kompatibilita	Android 8.0 a iOS 12.0 alebo vyššia verzia

Napájací adaptér

Výrobca	Jiangsu Chenyang Electron Co., Ltd.
Označenie modelu	CYXT18-059100E3
Vstupné napätie	100 – 240 V str.
Vstupná str. frekvencia	50/60 Hz
Výstupné napätie	5,9 V
Výstupný prúd	1,0 A
Výstupný výkon	5,9 W
Priemerná účinnosť v aktívnom stave	≥ 74,88 %
Účinnosť pri nízkom zaťažení (10 %)	≥ 64,88%
Spotreba bez zaťaženia	≤ 0,075 W

Informácie o súlade s nariadeniami

Informácie o likvidácii a recyklácii OEEZ



Všetky výrobky označené týmto symbolom patria medzi odpad z elektrických a elektronických zariadení (OEEZ podľa smernice Európskeho parlamentu a Rady 2012/19/EÚ) a nemali by sa vyhadzovať spolu s netriedeným komunálnym odpadom. Namiesto toho by ste mali v záujme ochrany ľudského zdravia a životného prostredia odovzdať odpad zo svojho zariadenia na zbernom mieste určenom na recykláciu odpadu z elektrických a elektronických zariadení zriadenom vládnymi alebo miestnymi orgánmi. Správna likvidácia a recyklácia pomôžu predchádzať potenciálnym negatívnym dôsledkom na životné prostredie a na ľudské zdravie. Viac informácií o danom mieste, ako aj o podmienkach takýchto zberných miest, získate u predajcu alebo u miestnych úradov.

Vyhlásenie o zhode EÚ



Spoločnosť 70mai Co., Ltd. týmto vyhlasuje, že rádiové zariadenie typu XMWSQ02 je v súlade s požiadavkami smernice Európskeho parlamentu a Rady 2014/53/EÚ. Úplné znenie vyhlásenia o zhode EÚ je k dispozícii na nasledujúcej internetovej adrese:
<http://www.mi.com/global/service/support/declaration.html>

Vyhlásenie o záruke

Ako používateľ výrobku Xiaomi získate pri dodržaní určitých podmienok ďalšie záruky. Spoločnosť Xiaomi ponúka používateľom určité výhody počas trvania záruky, ktoré sú doplnkom, nie náhradou, akýchkoľvek iných právnych záruk poskytovaných spotrebiteľským právom vašej krajiny. Trvanie a podmienky právnych záruk určujú príslušné miestne zákony. Viac informácií o výhodách spotrebiteľských záruk sa dozviete na oficiálnej webovej stránke spoločnosti Xiaomi <https://www.mi.com/global/support/warranty>. Popredajné služby môžu byť obmedzené na krajinu alebo región, kde bol výrobok pôvodne zakúpený, okrem prípadov, kedy to zakazuje zákon, alebo inak určuje spoločnosť Xiaomi. Spoločnosť Xiaomi v rámci spotrebiteľskej záruky a v maximálnom rozsahu povolenom zákonom výrobok podľa vlastného uváženia opraví, vymení alebo vám vráti peniaze. Záruka sa nevzťahuje na bežné opotrebenie, vyššiu moc, zneužitie alebo poškodenie spôsobené nedbanlivosťou alebo chybou používateľa. Kontaktnou osobou pre služby po predaji môže byť akákoľvek osoba z autorizovanej servisnej siete spoločnosti Xiaomi, autorizovaní distribútori alebo predajca, u ktorého ste si výrobok zakúpili. V prípade pochybností kontaktujte príslušnú osobu, ktorú vám odporučí spoločnosť Xiaomi.

Tieto záruky sa nevzťahujú na Hongkong a Taiwan.

Na výrobky, ktoré neboli riadne dovezené a/alebo neboli riadne vyrobené spoločnosťou Xiaomi a/alebo neboli riadne získané od spoločnosti Xiaomi alebo oficiálneho predajcu spoločnosti Xiaomi, sa tieto záruky nevzťahujú.

Na základe platných zákonov môžete mať nárok na záruky od neoficiálneho predajcu, ktorý výrobok predal.

Preto vám spoločnosť Xiaomi odporúča, aby ste sa obrátili na predajcu, od ktorého ste si výrobok zakúpili.

Vyrobené v Číne

Vyrobené pre: Xiaomi Communications Co., Ltd.

Výrobca: 70mai Co., Ltd.

(spoločnosť iniciatívy Mi Ecosystem)

Adresa: Room 2220, Building 2. No. 588 Zixing Road, Minhang District, Šanghaj. Čína

Ďalšie informácie získate na stránke www.mi.com

Verzia návodu na obsluhu: V1.0

Dovozca:

Mystical, a.s.

Tomášikova 50/B, 831 04 Bratislava, IČO 36280518