



Inteligentný odparovací zvlhčovač Pro

Návod na obsluhu

Pred použitím výrobku si pozorne prečítajte tento návod a odložte si ho pre prípad potreby v budúcnosti.

Bezpečnostné pokyny

- Tento spotrebič môžu používať deti staršie ako 8 rokov a osoby so zníženými fyzickými, vnemovými alebo duševnými schopnosťami alebo nedostatkom skúseností a vedomostí len v prípade, že im boli poskytnuté usmernenia alebo dohľad pri používaní spotrebiča a že porozumeli hroziacim rizikám. Deti nesmú vykonávať čistenie a údržbu bez dozoru.
- Deti by mali byť pod dozorom, ktorý zaistí, že sa nebudú so spotrebičom hrať.
- Spotrebič je určený na použitie výhradne s napájacím adaptérom <AD-0131200110EU01>, ktorý je súčasťou spotrebiča.
- Ak je napájací kábel poškodený, musí sa vymeniť za špeciálny napájací kábel, ktorý je dostupný u výrobcu alebo servisného zástupcu.
- Ak zariadenie nepoužívate, nikdy nenechávajte v zásobníku vodu.
- Pred uskladnením zvlhčovač vyprázdnite a vyčistite. Pred ďalším používaním zvlhčovač vyčistite.
- Berte na vedomie, že vysoká úroveň vlhkosti môže v prostredí podporovať rast biologických organizmov.
- Dbajte na to, aby oblasť v okolí zvlhčovača nezvlhla, prípadne aby nebola mokrá. Ak dôjde k tvorbe vlhkosti, znížte výkon zvlhčovača. Ak výkon zvlhčovača nemožno znížiť, používajte ho prerušovane. Dbajte na to, aby absorpčné materiály, akými sú koberce, záclony, závesy alebo obrusy nezvlhli.
- Počas plnenia a čistenia odpojte zariadenie od siete.
- Tento zvlhčovač je určený výhradne na použitie vnútri.
- Napájací adaptér nepripájajte ani neodpájajte zo siete vlhkými rukami. Predídete tak riziku zásahu elektrickým prúdom.
- Zvlhčovač sa nepokúšajte svojpomocne rozoberať, opravovať ani upravovať.
- Počas prevádzky zvlhčovača alebo ak je v nádobe voda spotrebič nikdy neotáčajte dolu hlavou. Predídete tak poškodeniu elektronických súčastí.
- Pri bežnom používaní tohto zariadenia by mala byť vzdialenosť medzi anténou a telom používateľa minimálne 20 cm.
- Počas prevádzky zvlhčovača neoddeľujte hlavné telo od nádoby na vodu ani sa nedotýkajte výstupu vzduchu.
- Zvlhčovač vzduchu používajte pri teplote od 5 °C do 40 °C.
- Počas prilievania vody alebo pred čistením zvlhčovač vždy odpojte od elektriny.
- Zvlhčovač vždy kladte na rovný povrch. V opačnom prípade môže dôjsť k vyliatiu nádoby na vodu.
- Napájací adaptér udržiavajte vždy v suchu a v dobrom stave.
- Pred vyprázdnením nádoby na vodu nastavte zvlhčovač do pohotovostného režimu a odpojte napájací adaptér.
- Počas búrok alebo v prípade, ak zvlhčovač neplánujete dlhšie používať, odpojte napájací adaptér zo siete.
- Ak počas používania zvlhčovača dôjde k chybe, okamžite odpojte napájací adaptér zo siete a obráťte sa na popredajný servisný tím.
- Pred údržbou alebo premiestňovaním zvlhčovača ho odpojte napájací adaptér od elektrickej zásuvky.
- Zvlhčovač vždy odpájajte potiahnutím za napájací adaptér, nie za kábel.

Preventívne opatrenia

Montáž	<ul style="list-style-type: none">• Aby sa predišlo zásahu elektrickým prúdom, požiaru, zraneniam osôb alebo iným škodám, presvedčte sa, že je zvlhčovač nainštalovaný v súlade s pokynmi.• Zvlhčovač do elektrickej zásuvky nezapájajte, kým nie je úplne zložený.• Ide o odparovací zvlhčovač vzduchu. Najprv nasadte filter, potom ho zapnite a použite na zvlhčovanie.
Premiestnenie zvlhčovača	<ul style="list-style-type: none">• Pred premiestnením zvlhčovača ho odpojte od napájania.• Počas prepravy alebo premiestňovania zvlhčovača najprv vyprázdnite nádobu na vodu.• Zvlhčovač umiestnite na rovný povrch.
Umiestnenie zvlhčovača	<ul style="list-style-type: none">• Neblokujte výstup vzduchu a uchovávajte elektrické spotrebiče alebo dôležité dokumenty mimo jeho dosahu.• Zvlhčovač uchovávajte mimo tepelných zdrojov, pričom ho nevystavujte priamym slnečným lúčom.
Počas používania	<ul style="list-style-type: none">• Nepridávajte vodu s teplotou vyššou ako 40 °C, inak sa zvlhčovač môže poškodiť.• Ak je na vonkajšej strane nádoby na vodu voda, utrite ju suchou handričkou, aby ste zabezpečili normálne používanie.• Zvlhčovač nepoužívajte v prostrediach, kde teplota klesá pod 0 °C. Voda v nádobe môže zamrznúť, čo môže poškodiť zvlhčovač. V takomto prostredí vždy vyprázdnite nádobu na vodu.• Nádobu na vodu možno používať len so zvlhčovačom vzduchu. Nepoužívajte ho na iné účely.• Otvorením okien a vetraním sa zníži vlhkosť v interiéri. Na zabezpečenie optimálneho zvlhčovacieho účinku je lepšie mať pri používaní zvlhčovača zatvorené okná.• Tento odparovací zvlhčovač odparuje vodu v nádobe na vodu, pričom v zostávajúcej vode zostávajú nečistoty a minerály. Na udržanie zvlhčovacieho výkonu sa odporúča čistiť hlavné teleso a nádobu na vodu raz týždenne.• Filter je spotrebný materiál. Filter sa odporúča čistiť raz týždenne a meniť každých 6 – 12 mesiacov.• Skontrolujte zostávajúcu životnosť filtra v aplikácii Xiaomi Home.• Po výmene filtra resetujte životnosť filtra v aplikácii Xiaomi Home.• Ak zvlhčovač začne vydávať neobvyklé zvuky, začne zvláštno páchnuť alebo sa prehrieva, okamžite ho prestaňte používať.• Vlasy a tkaniny udržujte mimo zvlhčovača, aby sa nezamotali do otvorov alebo otvory nezablokovali.• Na zvlhčovač si nesadajte, neopierajte sa oň a nenakláňajte ho.• Dbajte na to, aby sa napájací port na hlavnej časti a spodná spojka počas čistenia nenamočili.

Opis výrobku

- Zvlhčovač využíva prirodzené odparovanie na generovanie čerstvých tokov vlhkosti, čím zabezpečuje rovnomernú difúziu vo vzduchu.
- Veľkoformátový displej LED zaručuje prehľadnejšiu interakciu.
- Zvlhčovač je vybavený antibakteriálnym filtrom na zvlhčovanie bez hmly.
- Vďaka konštrukcii vzduchového kanála s nízkym odporom dokáže zvlhčovač dosiahnuť menovitú zvlhčovaciu kapacitu až 600 ml/h.
- Zvlhčovač je možné ovládať v aplikácii Xiaomi Home.

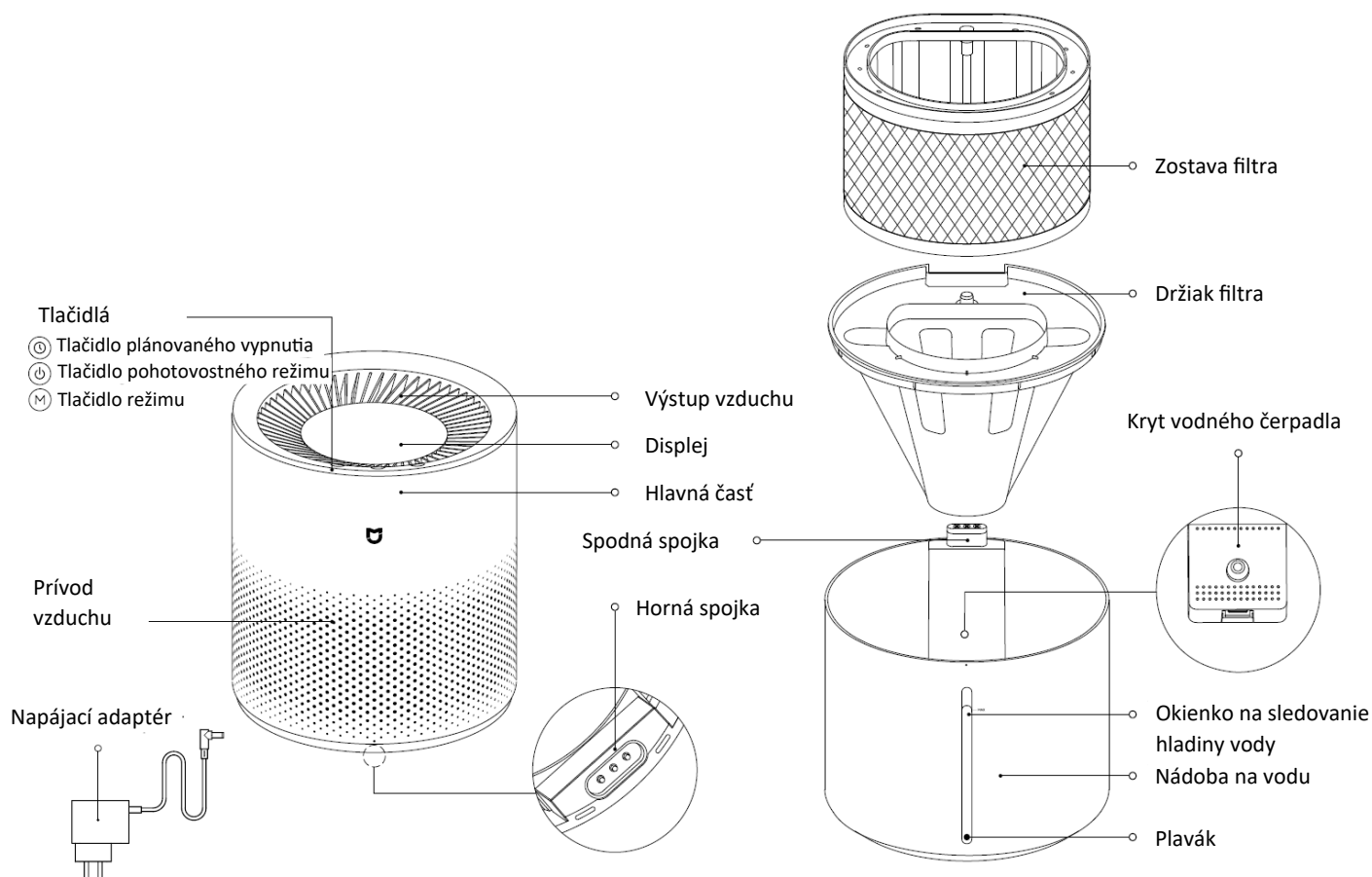

Poznámka: Ilustrácie výrobku, príslušenstva a používateľského rozhrania v návode na obsluhu slúžia len na referenčné účely. V dôsledku neustáleho vylepšovania výrobku sa jeho vzhľad a funkcie môžu líšiť.

Displej

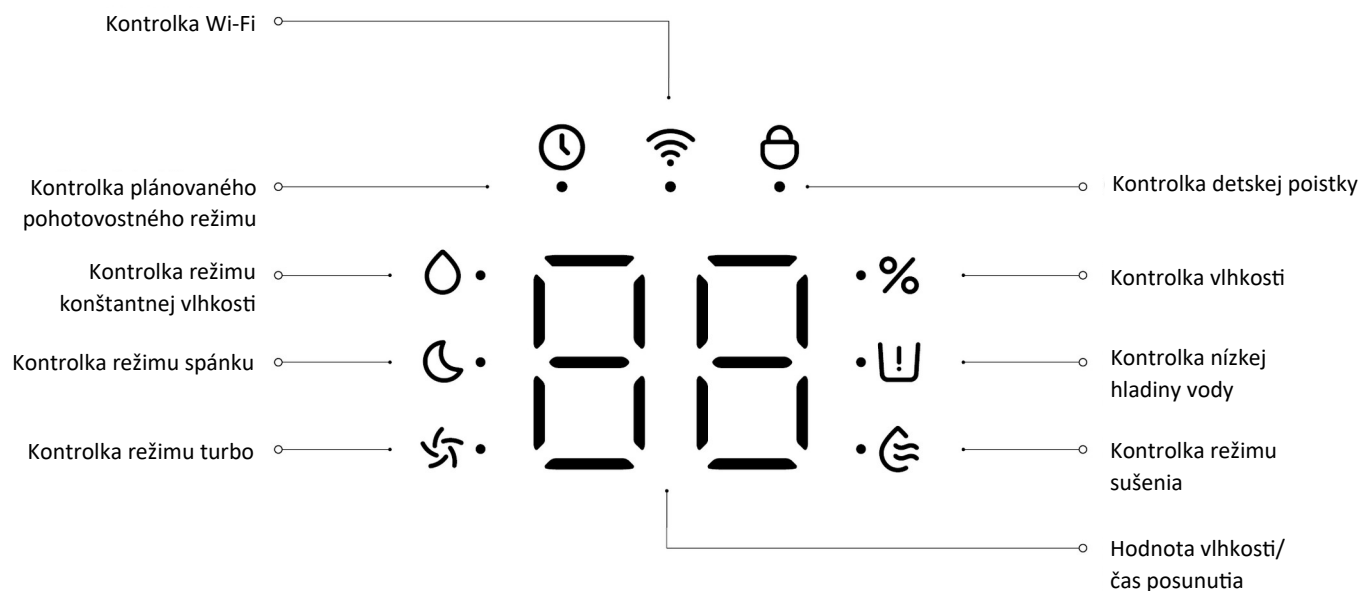

Spôsob použitia

⚠ Upozornenia:

⚠ Pred pridaním vody odpojte zvlhčovač od napájania.

⊘ Nenapíňajte nádobu na vodu horúcou vodou, vonnými látkami, éterickými olejmi ani dezinfekčnými prostriedkami, aby ste predišli poškodeniu zvlhčovača.

⊘ Zvlhčovač neumiestňujte na nestabilný povrch, napríklad na hrubú podložku, aby ste zabránili jeho prevráteniu a predišli vzniku požiaru alebo úrazu elektrickým prúdom spôsobeným rozliatou vodou.

Prilievanie vody

Metóda 1: Vodu pridávajúte priamo z vrchu. Hladina vody by nemala prekročiť značku maximálnej hladiny vody na vonkajšej strane nádoby na vodu.

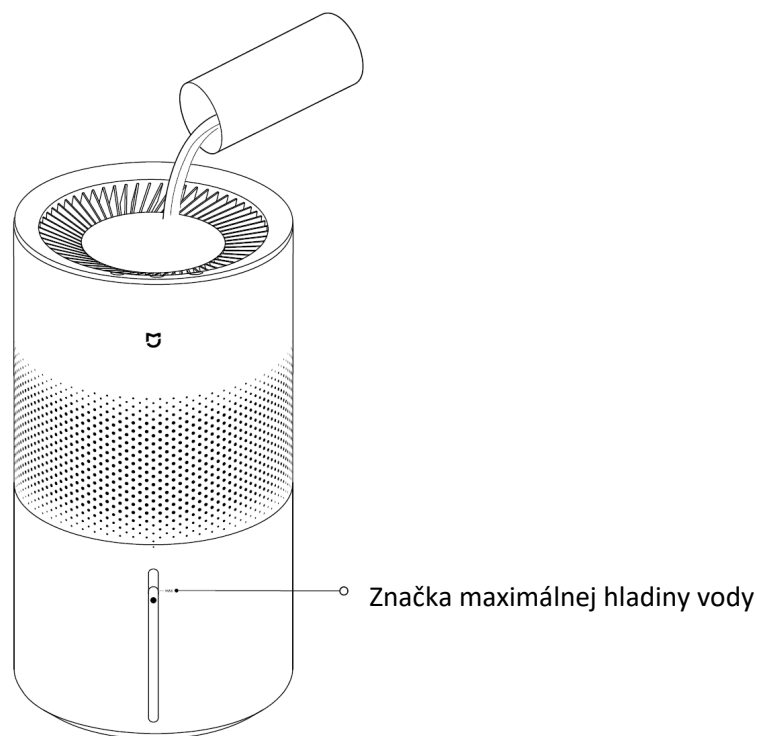

Metóda 2: Odstráňte hlavnú časť, vyberte zostavu filtra a naplňte nádobu na vodu vodou. Hladina vody by nemala prekročiť značku maximálnej hladiny vody na vonkajšej strane nádoby na vodu.

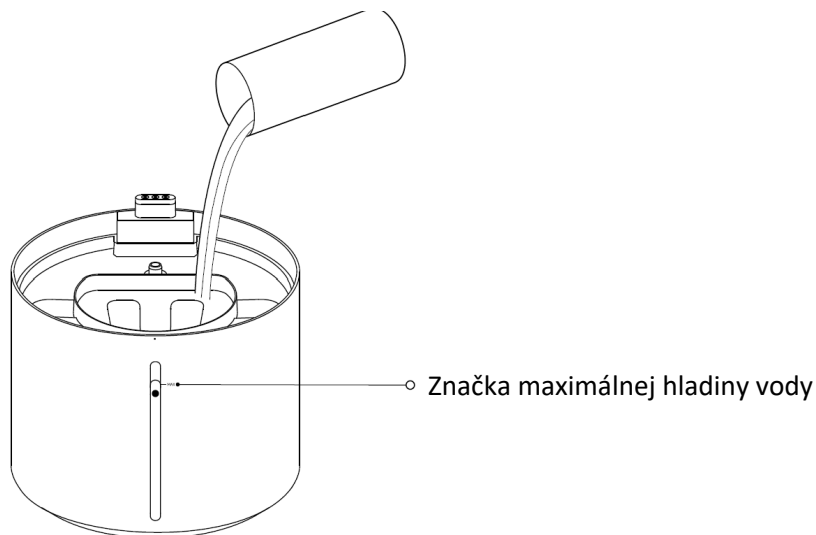



Poznámky:

- Zvlhčovač možno používať s vodou z vodovodu alebo s čistenou vodou. Ak je voda z vodovodu tvrdá a spôsobuje usadzovanie vodného kameňa, odporúča sa použiť čistenú vodu.
- Zvlhčovač neumiestňujte do blízkosti stien alebo iných prekážok, aby bol jeho výkon optimálny.
- Vodu pridávajte pomaly, aby ste sa vyhli rozliatiu.
- Ak voda pretečie, pred použitím prebytočnú vodu vylejte a hlavnú časť utrite do sucha.

Zapnutie/Pohotovostný režim

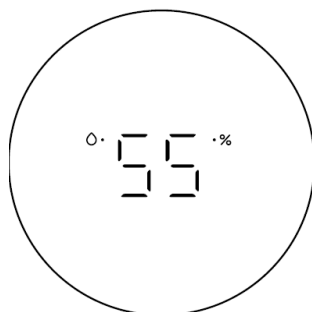
- Pripojenie do siete: Uistite sa, že je zvlhčovač správne nainštalovaný a umiestnený. Pripojte zvlhčovač k napájaciemu adaptéru a zapojte napájací adaptér do elektrickej zásuvky, ktorá spĺňa požiadavky na napájanie zvlhčovača. Zvlhčovač raz pípne a potom prejde do pohotovostného režimu.
- Zapnutie: Stlačte tlačidlo , potom zvlhčovač raz pípne a spustí prevádzku. Pri prvom zapnutí bude zvlhčovač predvolene v režime konštantnej vlhkosti s vlhkosťou 55 % rel. vlhkosti.



- Pohotovostný režim: Keď je zvlhčovač zapnutý, stlačte tlačidlo , zvlhčovač raz pípne a prejde do pohotovostného režimu.

Poznámky:

- Ak je hladina vody nízka, zvlhčovač trikrát pípne a rozsvieti sa kontrolka nízkej hladiny vody. Ak chcete obnoviť prevádzku zvlhčovača, odpojte ho zo zásuvky a po pridaní vody ho znovu zapojte a spustite.
- Ak sa zvlhčovač vzduchu nepoužíva dlhší čas, odporúča sa pred uskladnením vyčistiť a úplne vysušiť zvlhčovač, nádobu na vodu a filter, aby sa zabránilo vzniku zápachu.
- Ak zvlhčovač vzduchu nepoužívate dlhší čas, odpojte ho zo zásuvky.
- Jas displeja je možné ovládať v aplikácii Xiaomi Home.

Vypnutie

Zvlhčovač vypnete odpojením napájacieho adaptéra.

Prepínanie režimov

Stlačením tlačidla  môžete prepínať medzi týmito režimami: režim konštantnej vlhkosti, režim spánku, turbo režim a režim sušenia.

- Režim konštantnej vlhkosti: Vlhkosť vzduchu je predvolene 55 % relatívnej vlhkosti, ktorú môžete upraviť v aplikácii Xiaomi Home.
- Režim spánku: Zvlhčovač poskytuje nepretržité zvlhčovanie pri minimálnom prietoku vzduchu a nízkej hlučnosti.
- Turbo režim: Zvlhčovač poskytuje nepretržité zvlhčovanie s maximálnym prietokom vzduchu.
- Režim sušenia: Zvlhčovač spustí odparovanie vlhkosti z filtra, ktoré trvá približne 15 minút, a potom automaticky prejde do pohotovostného režimu. Počas odparovania vlhkosti z filtra stlačte tlačidlo , a zvlhčovač vzduchu prejde priamo do pohotovostného režimu.

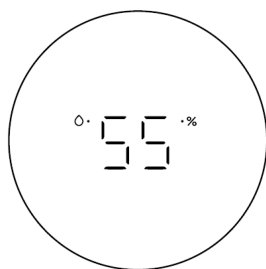

Režim konštantnej vlhkosti

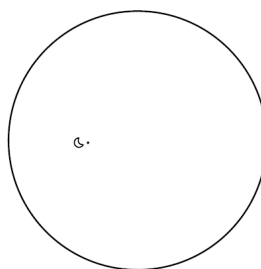

Režim spánku

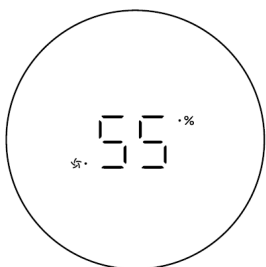

Turbo režim

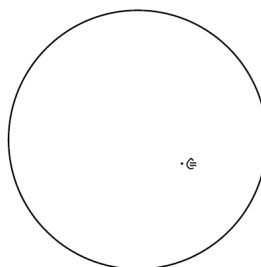

Režim sušenia

Poznámky:

- V režime konštantnej vlhkosti zvlhčovač automaticky prispôbí prietok vzduchu cieľovej vlhkosti a vlhkosti okolia.
- V režime konštantnej vlhkosti bude zvlhčovač pracovať dovtedy, kým okolitá vlhkosť mierne neprekročí cieľovú vlhkosť, aby sa zabránilo častým cyklom spustenia a zastavenia.
- V režime spánku svieti iba kontrolka režimu spánku. Displej prebudíte stlačením ľubovoľného tlačidla.

Plánovaný pohotovostný režim

- Stláčaním tlačidla  budete cyklicky prechádzať časmi plánovaného pohotovostného režimu: 1 hodina, 2 hodiny, 4 hodiny, 8 hodín a vypnuté.
- Ak sa do 3 sekúnd po zvolení plánovaného času pohotovostného režimu nevykoná žiadna operácia, zvlhčovač vzduchu sa automaticky vráti na hlavnú stránku.

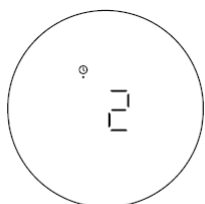

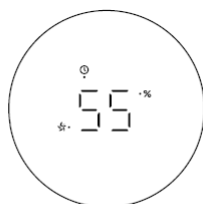

Nastavenie pohotovostného



Nastavenie dokončené

Poznámka: Nastaviteľný rozsah plánovaného pohotovostného režimu v aplikácii Xiaomi Home je 0 – 8 hodín.

Povolenie/vypnutie Wi-Fi

Súčasne stlačte a podržte tlačidlá  a  na 7 sekúnd, kým sa nezvukové upozornenie, a potom sa Wi-Fi aktivuje alebo deaktivuje.

Poznámky:

- Pri zapnutí zvlhčovača je prednastavené zapnutie Wi-Fi.
- Ak je Wi-Fi vypnuté, zvlhčovač nebude možné ovládať prostredníctvom aplikácie Xiaomi Home.
- Zvlhčovač použije a uloží názov a heslo Wi-Fi na pripojenie k sieti.
- Port UDP 54321 je predvolene otvorený na prenos informácií v miestnej sieti.

Resetovanie Wi-Fi

Tlačidlo  podržte stlačené na 7 sek.

Poznámka: Ak sa zvlhčovač nepripojí k sieti do 30 minút, pripojenie siete sa automaticky vypne. Ak sa vyžaduje sieťové pripojenie, bude potrebné resetovať Wi-Fi.

Stav siete Wi-Fi	Kontrolka
Čaká sa na pripojenie	Bliká na oranžovo
Pripájanie	Bliká na modro
Pripojené	Modrá
Pripojenie sa nepodarilo	Oranžová
Aktualizácia firmvéru	Bliká na modro
Funkcia pripojenia k sieti deaktivovaná	Nesvieti

Aktivácia/deaktivácia detskej poistky

- Detskú poistku môžete povoliť alebo zakázať v aplikácii Xiaomi Home alebo ju vypnúť opätovným pripojením a reštartovaním zvlhčovača po jeho odpojení.
- Keď je aktivovaná detská poistka, stlačte ľubovoľné tlačidlo a zvlhčovač nereaguje, ale dvakrát pípne a kontrolka detskej poistky dvakrát zabliká.

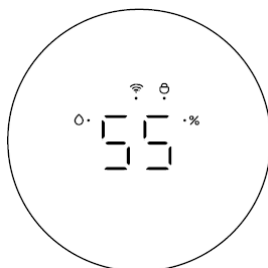

Pripojenie k aplikácii Xiaomi Home

Tento výrobok je kompatibilný s aplikáciou Xiaomi Home. Ovládajte svoje zariadenie pomocou aplikácie Xiaomi Home.

Nasnímajte QR kód, stiahnite si aplikáciu a nainštalujte ju. Ak je už aplikácia nainštalovaná, presmerujeme vás na stránku konfigurácie pripojenia. Prípadne v obchode s aplikáciami vyhľadajte aplikáciu „Xiaomi Home“, stiahnite si ju a nainštalujte.

Spustíte aplikáciu Xiaomi Home. Ťuknite na symbol „+“ vpravo hore a pridajte svoje zariadenie podľa príslušných pokynov.

Poznámka: Verzia aplikácie mohla byť medzičasom aktualizovaná. Postupujte podľa pokynov pre aktuálnu verziu aplikácie.



37548824

Starostlivosť a údržba

⚠ Upozornenie: Pred čistením a údržbou odpojte napájací adaptér.

Demontáž a inštalácia hlavnej časti

- Demontáž: Odpojte zvlhčovač zo zásuvky a zdvihnite ho nahor.
- Inštalácia: Zarovnajte logo Mijia na zvlhčovači s okienkom na sledovanie hladiny vody.

Poznámka: Keď je zvlhčovač pripojený k napájaniu, zaznie zvukový signál, keď sú hlavná časť a nádoba na vodu správne nasadené.

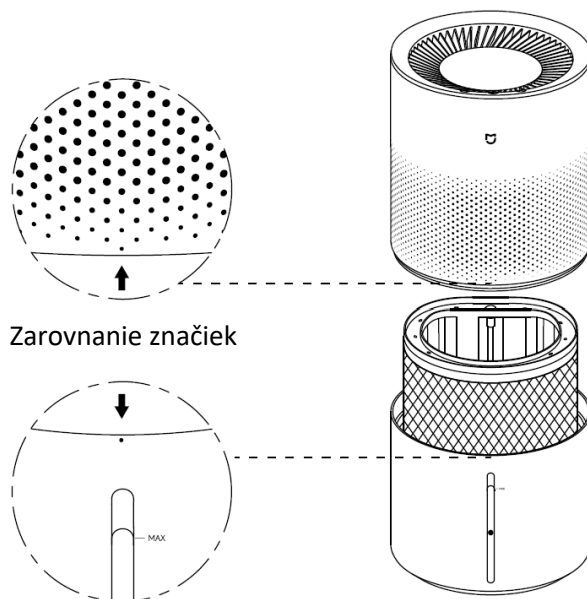

Demontáž/inštalácia zostavy filtra

- Demontáž: Zdvihnite filter dohora.
- Inštalácia: Nasaďte prívod vody filtra na kolík prívodu vody držiaka filtra.

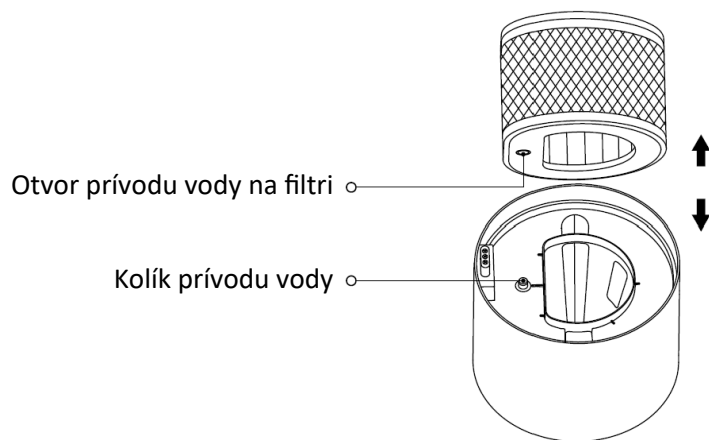

Čistenie filtra

Vyberte filter z filtračnej sieťky podľa obrázka. Filter možno prať ručne s pracím prostriedkom alebo bez neho, prípadne v práčke. Po dôkladnom vysušení na vzduchu alebo vysušení odstredivkou filter opäť nasadíte na filtračnú sieťku. Uistite sa, že filter leží rovno, hladko prilieha, nie je deformovaný.

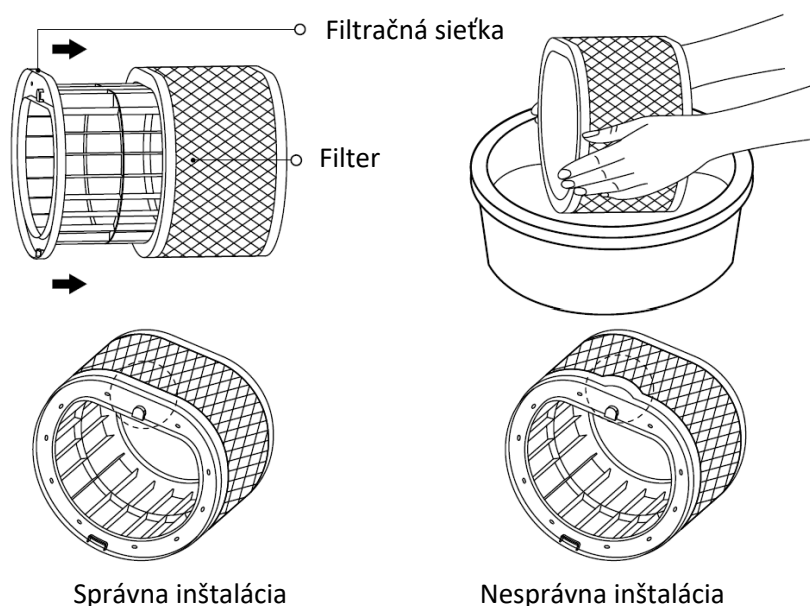

Poznámky:

- Filter nečistite dezinfekčnými prostriedkami ani inými vysoko oxidačnými, korozívnymi alebo alkalickými látkami.
- Filter sa odporúča čistiť raz týždenne, vymieňať každých 6 – 12 mesiacov a zakúpiť ho oficiálnou cestou.
- Filter nečistite vodou s teplotou vyššou ako 40 °C. Po vyčistení môžete filter vysušiť v práčke alebo na vzduchu.

Nádoba na čistú vodu

Vyprázdnite a vypláchnite nádobu na vodu a utrite vonkajšiu časť nádoby na vodu a spodnú spojku čistou, mäkkou handričkou.

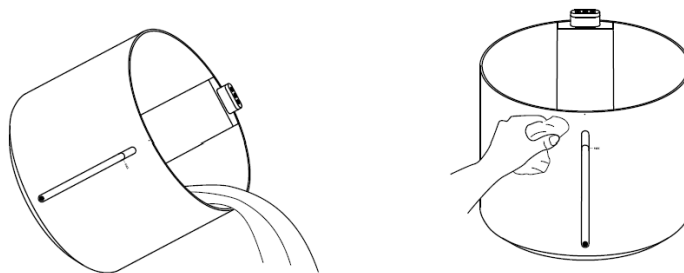

Odstraňovanie vodného kameňa z vodného čerpadla

Kvalita vody sa líši v závislosti od regiónu. Zlá kvalita vody urýchľuje hromadenie nečistôt, ktoré môžu upchať čerpadlo. Na udržanie optimálneho výkonu sa odporúča čistiť čerpadlo každé 1 – 2 mesiace.

1. Nádobu na vodu vyprázdnite.

2. Do nádoby na vodu pridajte aspoň 1 l pripraveného roztoku kyseliny citrónovej. Pomer: Pridajte 20 g odvápnovača kyseliny citrónovej do 1 l vody alebo postupujte podľa pokynov v návode na obsluhu odvápnovača kyseliny citrónovej. Dôkladne premiešajte a premiešajte.

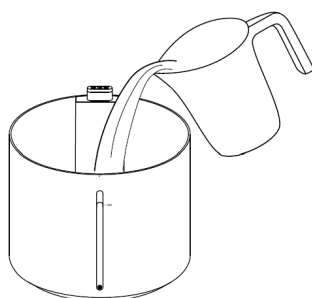

3. Znovu zložte zvlhčovač a stlačte a podržte tlačidlo[Ⓞ] na 7 sekúnd, aby sa aktivovalo odstraňovanie vodného kameňa.

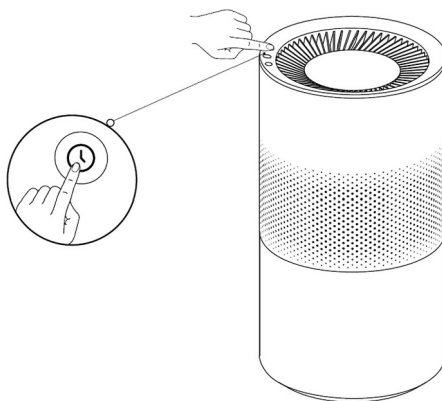

4. Odstraňovanie vodného kameňa je možné aktívovať len vtedy, keď je zvlhčovač v pohotovostnom režime. Po odstránení vodného kameňa nádobu na vodu pred použitím vyprázdňte a vypláchnite.

⚠ Upozornenia:

- ⊘ Na čistenie akejkoľvek časti zvlhčovača nepoužívajte abrazívne, korozívne alebo horľavé čistiace prostriedky.
- ⊘ Hlavnú časť zvlhčovača ani nádobu na vodu neponárajte do vody.
- ⊘ Displej neprevracajte, inak sa môže poškodiť.

Poznámky:

- Utrite displej, hlavné telo a nádobu na vodu čistou, mäkkou tkaninou.
- Filter, kryt zvlhčovača a nádobu na vodu sa odporúča čistiť raz týždenne.
- Ak zvlhčovač vzduchu nebudete dlhší čas používať, vyprázdňte z neho vodu a potom vyčistite a vysušte všetky jeho časti. Po opätovnom zostavení zvlhčovača ho vložte do škatule a uložte na chladnom a suchom mieste.

Technické parametre

Názov	Zvlhčovač vzduchu		
Model	CJSJSQ06ZMZUE	Menovitý príkon	13 W
Rozmery zariadenia	Ø230 × 432 mm	Menovité napätie	12 V ⁼⁼
Čistá hmotnosť	2,7 kg	Kapacita nádoby na vodu	5 l
Hlučnosť*	≤55 dB(A)	Menovitá kapacita zvlhčovania*	600 ml/h
Bezdrôtové pripojenie	Wi-Fi IEEE 802.11 b/g/n; 2,4 GHz; Bluetooth 5.0		
Vysokofrekvenčný a rádiový prenosový výkon			
Technické parametre vf. žiarenia	Prevádzková frekvencia	Maximálny výstupný výkon	
2,4 GHz Wi-Fi	2412 – 2472 MHz	<20 dBm	
Bluetooth	2402 – 2480 MHz	<10 dBm	

* Zvlhčovacia kapacita a hlučnosť boli testované podľa normy GB/T23332-2018.

* Tieto údaje boli namerané pomocou frekvenčne váženého merania hladiny zvuku podľa charakteristiky A.

Požiadavky na informácie o výrobku	Testovacie údaje
Príkon zvlhčovača (P)	7,2 W
Spotreba elektrickej energie	Pohotovostný režim: <0,33 W Sieťový pohotovostný režim: <0,70 W
Čas na zadanie podmienky	Pohotovostný režim: <5 min Sieťový pohotovostný režim: <5 min
Norma merania prevádzkovej hodnoty	EN 50564:2011
Kontaktné údaje	Xiaomi Communications Co., Ltd. #019, 9th Floor, Building 6, 33 Xi'erqi Middle Road, Haidian District, Peking, 100085, Čína

Napájací adaptér

Zverejnené informácie	Hodnota a presnosť	Jednotka
Výrobca	Shenzhen AMC Technology Co., Ltd.	—
Označenie modelu	AD-0131200110EU01	—
Vstupné napätie	100 – 240	V str.
Vstupná str. frekvencia	50/60	Hz
Výstupné napätie	12	V ---
Výstupný prúd	1,1	A
Výstupný výkon	13,2	W
Priemerná účinnosť v aktívnom stave	83,47	%
Účinnosť pri nízkom zaťažení (10 %)	73,8	%
Spotreba bez zaťaženia	0,1	W

Riešenie porúch

Problémy	Možné príčiny	Riešenia
Zvlhčovač sa nepripája k sieti.	Napájací adaptér nie je pripojený správne.	Skontrolujte a správne zapojte napájací adaptér.
	Hlavná časť nie je správne nasadená.	Správne nainštalujte hlavnú časť.
	Na povrchu spodnej spojky je voda alebo cudzie predmety.	Odstráňte vodu alebo cudzie predmety z povrchu spodnej spojky suchou handričkou.
	Napájací adaptér nefunguje správne.	Obráťte sa na tím popredajného servisu.
Zvlhčovač nefunguje.	Málo vody.	Včas pridajte vodu.
Zvlhčovač sa v aplikácii nedá nájsť.	Zlyhanie pripojenia do siete.	Zresetujte sieť Wi-Fi.
	Slabý signál siete Wi-Fi.	Telefón a zvlhčovač umiestnite do blízkosti zdroja signálu.
	Zvlhčovač ešte nie je zapnutý.	Správne zapnite zvlhčovač vzduchu.
Zo zvlhčovača vyteká voda.	Voda prekračuje maximálnu hladinu.	Prebytočnú vodu vylejte.
	Zvlhčovač nie je umiestnený rovno.	Zvlhčovač umiestnite na rovný povrch.
	Filter nie je správne nainštalovaný.	Správne nainštalujte filter.
Na displeji označujúcom vlhkosť sa vyskytla chyba.	Prívod vzduchu do zvlhčovača je zakrytý.	Odstráňte predmety zakrývajúce prívod vzduchu.
	Snímač vlhkosti funguje chybné.	Obráťte sa na tím popredajného servisu.
Zvlhčovač vydáva nezvyčajné zvuky.	Vodné čerpadlo pracuje pri nízkej hladine vody.	Po naplnení nádoby na vodu vodou ňou mierne zatrate a vodné čerpadlo bude po 1 minúte nepretržitej prevádzky opäť normálne fungovať.
Na displeji sa zobrazí chybové hlásenie E0.	Vodné čerpadlo je upchaté.	Obráťte sa na tím popredajného servisu.
Na displeji sa zobrazí chybové hlásenie E1.	Je potrebné vyčistiť vodovodnú rúrku a snímač hladiny vody.	Vyčistite vodovodnú rúrku a snímač hladiny vody.
Na displeji sa zobrazí chybové hlásenie E2.	Cudzie predmety vo výstupe vzduchu môžu spustiť ochranu ventilátora.	Obráťte sa na tím popredajného servisu.
Keď je nádoba na vodu plná, svieti kontrolka nízkej hladiny vody.	Chyby snímania hladiny vody.	Obráťte sa na tím popredajného servisu.

Informácie o súlade s nariadeniami

Európa – Vyhlásenie o zhode EÚ



Spoločnosť Xiaomi Communications Co., Ltd. týmto vyhlasuje, že rádiové zariadenie typu CJSJSQ06ZMZUE je v súlade s požiadavkami smernice Európskeho parlamentu a Rady 2014/53/EÚ. Úplné znenie vyhlásenia o zhode EÚ je k dispozícii na nasledujúcej internetovej adrese: <https://www.mi.com/global/support/terms/declaration>



Výrobok je v súlade s PSTI predpismi Spojeného kráľovstva. Úplné znenie vyhlásenia o zhode je k dispozícii na tejto internetovej adrese: <https://www.mi.com/uk/support/terms/declaration>

Informácie o likvidácii a recyklácii



Všetky výrobky označené týmto symbolom patria medzi odpad z elektrických a elektronických zariadení (OEEZ podľa smernice Európskeho parlamentu a Rady 2012/19/EÚ) a nemali by sa likvidovať spolu s netriedeným komunálnym odpadom. Namiesto toho by ste mali v záujme ochrany ľudského zdravia a životného prostredia odovzdať odpad zo svojho zariadenia na zbernom mieste určenom na recykláciu odpadu z elektrických a elektronických zariadení zriadenom vládnymi alebo miestnymi orgánmi. Správna likvidácia a recyklácia pomôžu predchádzať potenciálnym negatívnym dôsledkom na životné prostredie a na ľudské zdravie. Viac informácií o danom mieste, ako aj o podmienkach takýchto zberných miest získate u predajcu alebo u miestnych úradov.

Podrobný elektronický manuál nájdete na <https://www.mi.com/global/support/user-guide>

Výrobca: Xiaomi Communications Co., Ltd.

Adresa: #019, 9th Floor, Building 6, 33 Xi'erqi Middle Road, Haidian District, Peking, 100085, Čína

Ďalšie informácie získate na stránke www.mi.com

Verzia návodu na obsluhu: V1.0

VYHLÁSENIE O ZÁRUKU

TÁTO ZÁRUKA VÁM PRIZNÁVA ŠPECIFICKÉ PRÁVA. MÔŽETE MAŤ AJ INÉ PRÁVA PRIZNANÉ ZÁKONMI VAŠEJ KRAJINY, PROVINIE ALEBO ŠTÁTU. V NIEKTORÝCH KRAJINÁCH, PROVINCIÁCH ALEBO ŠTÁTOCH MÔŽU SPOTREBITEĽSKÉ ZÁKONY PREDPISOVAŤ MINIMÁLNE TRVANIE ZÁRUKY. POKIAĽ TO ZÁKON NEPOVOĽUJE INAK, SPOLOČNOSŤ XIAOMI NEVYLUČUJE, NEOBMEDZUJE ANI NEPOZASTAVUJE PRÁVA, KTORÉ VÁM MÔŽU BYŤ PRIZNANÉ. ABY STE ÚPLNE POROZUMELI SVOJIM PRÁVAM, ODPORÚČAME VÁM INFORMOVAŤ SA O ZÁKONCH VAŠEJ KRAJINY, PROVINIE ALEBO ŠTÁTU.

1. OBMEDZENÁ ZÁRUKA NA VÝROBOK

Spoločnosť XIAOMI zaručuje, že v priebehu záručnej doby sa na výrobkoch nevyskytnú chyby v materiáloch a spracovaní pri normálnom používaní a používaní v súlade s príslušným návodom na obsluhu výrobku.

Trvanie a podmienky právnych záruk určujú príslušné miestne zákony. Viac informácií o výhodách spotrebiteľských záruk sa dozviete na oficiálnej webovej lokalite spoločnosti Xiaomi <https://www.mi.com/global/support/warranty>.

Spoločnosť Xiaomi zaručuje pôvodnému kupujúcemu, že v priebehu obdobia uvedeného vyššie sa pri normálnom používaní na jej výrobkoch značky Xiaomi nevyskytnú chyby v materiáloch a spracovaní.

Spoločnosť Xiaomi nezaručuje, že prevádzka výrobku bude nepretržitá alebo bezchybná.

Spoločnosť Xiaomi nezodpovedá za poškodenia, ku ktorým došlo pri nedodržaní pokynov týkajúcich sa používania výrobku.

2. NÁPRAVNÉ PROSTRIEDKY

Ak sa zistí chyba hardvéru a spoločnosť Xiaomi prijme v rámci záručnej doby platnú reklamáciu, spoločnosť Xiaomi buď (1) bezplatne opraví výrobok, (2) vymení výrobok, alebo (3) vráti sumu za výrobok po odpočítaní prípadných prepravných nákladov.

3. AKO ZÍSKAŤ ZÁRUČNÝ SERVIS

Ak chcete získať záručný servis, musíte výrobok doručiť v originálnom balení alebo v podobnom balení, ktoré zabezpečí adekvátnu ochranu výrobku, na adresu uvedenú spoločnosťou Xiaomi. S výnimkou prípadov, ktoré sú zakázané platnými zákonmi, môže spoločnosť Xiaomi od vás pred poskytnutím záručného servisu vyžadovať predloženie dokladov alebo dokladu o kúpe a/alebo splnenie registračných požiadaviek.

4. VÝNIMKY A OBMEDZENIA

Pokiaľ spoločnosť Xiaomi nestanovila inak, táto obmedzená záruka sa vzťahuje iba na výrobok vyrobený spoločnosťou alebo pre spoločnosť Xiaomi, ktorý sa dá identifikovať pomocou ochranných známk, obchodného názvu alebo loga „Xiaomi“ alebo „Mi“.

Obmedzená záruka sa nevzťahuje na akékoľvek (a) poškodenie spôsobené zásahom prírody alebo vyššej moci, ako napríklad bleskom, tornádom, záplavou, požiarom, zemetrasením alebo inými vonkajšími príčinami; (b) poškodenie spôsobené nedbanlivosťou; (c) poškodenie spôsobené používaním na komerčné účely; (d) poškodenie spôsobené zmenami alebo modifikáciami akýchkoľvek častí výrobku; (e) poškodenie spôsobené používaním výrobku s inými výrobkami, ktoré nie sú značky Xiaomi; (f) poškodenie spôsobené nehodou, zneužitím alebo nesprávnym použitím; (g) poškodenie spôsobené používaním výrobku mimo rozsahu povoleného alebo zamýšľaného používania stanoveného spoločnosťou Xiaomi alebo používaním nesprávneho napätia alebo napájacieho zdroja; alebo (h) poškodenie spôsobené servisom (vrátane vylepšenia a rozšírenia) akoukoľvek osobou, ktorá nie je zástupcom spoločnosti Xiaomi.

Za zálohovanie údajov, softvéru alebo iných materiálov, ktoré si ukladáte alebo uchováate vo výrobku, zodpovedáte vy sami. Je pravdepodobné, že počas servisu dôjde k strate alebo preformátovaniu údajov, softvéru alebo iných materiálov v rámci zariadenia. Spoločnosť Xiaomi nezodpovedá za takéto poškodenie alebo stratu.

Žiadny predajca, zástupca ani zamestnanec spoločnosti Xiaomi nemá oprávnenie na akékoľvek úpravy, rozširovanie alebo dopĺňanie tejto obmedzenej záruky. Ak sa niektorá podmienka považuje za nezákonnú alebo nevymáhateľnú, zákonnosť alebo vymáhateľnosť zostávajúcich podmienok tým nie je dotknutá. Popredajné služby môžu byť obmedzené na krajinu alebo región, kde bol výrobok pôvodne zakúpený, okrem prípadov, kedy to zakazuje zákon, alebo inak určuje spoločnosť Xiaomi.

Tieto záruky sa nevzťahujú na výrobky, ktoré neboli riadne dovezené a/alebo neboli riadne vyrobené spoločnosťou Xiaomi a/alebo neboli riadne získané od spoločnosti Xiaomi alebo oficiálneho predajcu spoločnosti Xiaomi. Na základe platných zákonov môžete mať nárok na záruky od neoficiálneho predajcu, ktorý výrobok predal. Preto vám spoločnosť Xiaomi odporúča, aby ste sa obrátili na predajcu, od ktorého ste si výrobok zakúpili.

Tieto záruky sa nevzťahujú na Hongkong a Taiwan.

5. PREDPOKLADANÉ ZÁRUKY

S výnimkou prípadov, ktoré sú zakázané platnými zákonmi, majú všetky predpokladané záruky (vrátane záruk predajnosti a vhodnosti na konkrétny účel) obmedzené trvanie maximálne počas doby tejto obmedzenej záruky. Niektoré jurisdikcie neumožňujú obmedzenia trvania predpokladanej záruky, a preto sa vyššie uvedené obmedzenie nebude v týchto prípadoch uplatňovať.

6. OBMEDZENIE ŠKÔD

S výnimkou prípadov, ktoré sú zakázané platnými zákonmi, nezodpovedá spoločnosť Xiaomi za akékoľvek škody spôsobené nehodami, nepriame, špeciálne alebo následné škody, okrem iného vrátane straty ziskov, príjmov alebo údajov, škody vyplývajúce z akéhokoľvek porušenia výslovných alebo predpokladaných záruk alebo podmienok alebo podľa akejkoľvek inej právnej teórie dokonca aj v prípade, ak spoločnosť Xiaomi bola informovaná o možnosti takýchto škôd. Niektoré jurisdikcie neumožňujú vylúčenie alebo obmedzenie špeciálnych, nepriamych alebo následných škôd, takže vyššie uvedené obmedzenia alebo vylúčenia sa na vás nemusia vzťahovať.

7. KONTAKTY SPOLOČNOSTI XIAOMI

Zákazníci môžu navštíviť webovú stránku: <https://www.mi.com/global/support/warranty>

Kontaktnou osobou pre služby po predaji môže byť akákoľvek osoba z autorizovanej servisnej siete spoločnosti Xiaomi, autorizovaní distribútori alebo predajca, u ktorého ste si výrobok zakúpili. V prípade pochybností kontaktujte príslušnú osobu, ktorú vám odporučí spoločnosť Xiaomi.

EU REP.

Xiaomi Technology Netherlands B.V.

Prinses Beatrixlaan 582, 2595 BM, The Hague, Holandsko

contact@support.mi.com

UK REP.

Xiaomi Technology UK Limited

Us & Co Stratford Floor Br40-11-12-13-14, 11 Burford Road, Londýn, Anglicko, E15 2ST

contact@support.mi.com

Dovozca:

Mystical, a. s.

Tomášikova 50/B, 831 04 Bratislava, IČO 36280518